

Bienenbeuten .....	2–19
Rähmchen .....	20–25
Mittelwände und Bienenwachs .....	26–28
Honigernte · Bearbeitung · Honiggläser .....	29–46
Königinnenzucht .....	47–50
Imkerkleidung .....	51–56
Rauchgeräte, Werkzeuge .....	57–58
Bienenprodukte .....	59–69
Kerzen selber machen .....	70–77
Bienenfutter .....	77–79
Varroabehandlung .....	79–80
Reinigungsmittel .....	81
Literatur und Werbeartikel .....	82–86
Geschenkideen .....	87–88
Notizen, AGB, Datenschutzerklärung .....	89





## DNM Beuten

Wir bieten kompatible, falzlose **DNM Beuten** mit Verrutschsicherung aus Holz. Die DNM Zargen sind aus Weymouthskieferholz und fassen je 12 DNM Waben im Warmbau (oder 10 Zanderwaben im Kaltbau).

Die einzelnen Elemente der DNM-Beute haben die gleichen Außenmaße wie unsere Zanderbeuten nach Dr. Liebig (42 x 52 cm).

Unsere falzlosen Zargen, die passenden Rähmchen und andere Beutenteile sind wie folgt verfügbar.

Art. Nr.	Bezeichnung	DNM
04680	<b>Dach</b> aus verzinktem Stahlblech, stapelbar	
04690-E	<b>Dach</b> aus Edelstahl, stapelbar	
06230	<b>Filzmatte</b> zur Isolierung, passend in den Innendeckel	
04660	<b>Innendeckel</b>	
04675	<b>Zwischenboden</b> mit Edeltahlgewebe zur Ablegerbildung, aber auch als Wandergitter, Zargenabdeckung oder kurzzeitig als Beutenboden verwendbar	
04650-1	<b>Futterzarge</b> , seitlicher Ausstieg, so dass auch Ableger Futter aufnehmen können	
04571	<b>Honigraumflachzarge DNM 2/3</b> , für 12 Waben, mit Auflageschienen	
04630	<b>Bienenfluchtschied</b> mit 2 Kunststoffeinsätzen	
04541	<b>Brutraumzarge DNM</b> , für 12 Waben, mit Auflageschienen, Warmbau	
04600	<b>Absperrgitter</b> , im Hartholzrahmen	
04552	<b>Brutraumzarge DNM 1 1/2</b> , für 12 Waben, mit Auflageschienen, Warmbau	
04500	<b>Unterboden flach</b> , mit Edeltahldrahtgewebe inklusive Kunststoffschublade und Fluglochkeil	
04530	<b>Anflugbrett</b> mit Haken zum Einhängen	
04511	<b>Fluglochkeil</b> als Schutz vor Feldmäusen und Räuberei	

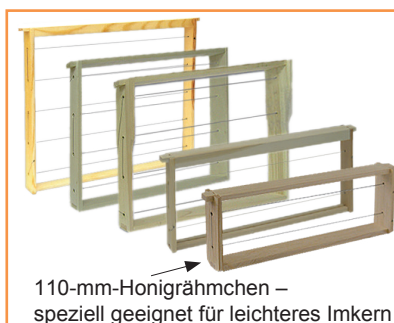

Für **DNM Beuten** sind folgende **DNM Rähmchen** lieferbar:

01308	gerade Seiten, Höhe: 223 mm	01650	Hoffmann Seiten, Höhe: 110 mm
01316	gerade Seiten, Höhe: 223 mm	01516	Hoffmann Seiten, Höhe: 223 mm
01246	gerade Seiten, Höhe: 159 mm	01415	mod. gerade Seiten, Höhe: 337 mm
01350	gerade Seiten, Höhe: 110 mm	01375	mod. gerade Seiten, Höhe: 223 mm
01215	gerade Seiten, Höhe: 223 mm	01391	mod. gerade Seiten, Höhe: 159 mm
01637	Hoffmann Seiten, Höhe: 223 mm	01715	mod. Hoffm. Seiten, Höhe: 337 mm
01626	Hoffmann Seiten, Höhe: 223 mm	01665	mod. Hoffm. Seiten, Höhe: 223 mm
01636	Hoffmann Seiten, Höhe: 223 mm	01677	mod. Hoffm. Seiten, Höhe: 223 mm
01638	Hoffmann Seiten, Höhe: 159 mm	<b>Weitere Infos und Rähmchen finden Sie ab Seite 20</b>	





Art. Nr.	Bezeichnung	Preis
<b>DNM Einzelkomponenten</b>		€
04680	<b>Stülpdach</b> , verzinktes Stahlblech, 10 cm hoch, Zargenanschlussmaße: 520 x 420 mm, stapelbar	12,00
04690-E	<b>Stülpdach</b> , Edelstahl, ca. 12 cm hoch, Zargenanschlussmaße: 520 x 420 mm, stapelbar	39,50
06230	<b>Filzmatte</b> zur Isolierung, passend in den Innendeckel, Maße: 483 x 383 x 20 mm	3,10
04660	<b>Innendeckel</b> , ohne Isolationseinlage, als Abschluss oben unter dem Blechdach, Zargenanschlussmaße: 520 x 420 mm	9,50
04675	<b>Zwischenboden</b> , mit Edeltstahlgewebe. zur Ablegerbildung, auch als Wandergitter oder Zargenabdeckung	13,00
04650-1	<b>Futterzarge</b> , seitlicher Ausstieg, so dass auch Ableger Futter aufnehmen können, für ca. 9 Liter oder 12 kg Futtersirup, Zargenanschlussmaße: 520 x 420 mm	19,50
06201	<b>Aufstiegs-Abdeckung</b> für Fütter als Ersatzteil, Maße: Ø Öffnung unten: ca. 130 mm, Höhe ca. 70 mm, Ø oben: ca. 100 mm, für den 6 l Kunststofffütterer und unsere Futterzargen aus Holz	3,45
06209	<b>Futtertasche DNM</b> , aus lebensmittelechtem Kunststoff, Maße: ca. 370 x 223 mm, Breite 35 mm, Oberträger: ca. 394 mm, Füllmenge: ca. 2 l	8,40
04630	<b>Bienenfluchtschied</b> mit 2 Kunststoffeinsätzen, Zwischenschied mit zwei Bienenfluchteinsätzen aus Kunststoff für Zander/DNM, Anschlussmaße: 520 x 420 mm	12,40
05591	<b>Bienenfluchteinsatz</b> , Kunststoff, rund, weiß geeignet für ein Einsatzloch von 115 mm Durchmesser	1,55
04571	<b>Honigraumflachzarge DNM 2/3</b> , Weymouthskiefer, mit Auflageschienen, 166 mm hoch für 159 mm hohe Rähmchen, Zargenanschlussmaße: 520 x 420 mm, für 12 Waben im Warmbau, ohne Falz mit Verrutschsicherung	19,50
04555	<b>Honigraumflachzarge DNM 1/2</b> , Weymouthskiefer, mit Auflageschienen, 117 mm hoch, für 110 mm hohe Rähmchen, Zargenanschlussmaße: 520 x 420 mm, für 12 DNM-Waben im Warmbau, ohne Falz mit Verrutschsicherung	17,50
04600	<b>Absperrgitter</b> , verzinkter Stahldraht im Hartholzrahmen, Maße: 520 x 420 mm, liegt ca. 7 mm über dem Rähmchen (Bienenabstand wird eingehalten)	12,90
05576	<b>Absperrgitter</b> , Rundstab, verzinkt, für DNM und Zander, Maße: 397 x 478 mm	7,20
04541	<b>Brutraumzarge DNM</b> für 12 Waben, Warmbau, Weymouthskiefer, Zargenanschlussmaße: 520 x 420 mm, Höhe 230 mm, ohne Falz mit Verrutschsicherung	23,50
04552	<b>Brutraumzarge DNM 1 1/2 für 12 Waben</b> , Warmbau, Weymouthskiefer, mit Auflageschienen, Zargenanschlussmaße: 520 x 420 mm, Höhe 344 mm, ohne Falz mit Verrutschsicherung	33,50
04550	<b>Trennschied DNM</b> , Höhe: 223 mm, zur Steuerung der Eiablage der Königin, zur Ableger-Bildung oder zur kontrollierten Erweiterung im Frühjahr unter dem Absperrgitter	5,50
04551	<b>Trennschied DNM 1 1/2</b> , Höhe 337 mm,	5,80
04553	<b>Trennschied DNM 2/3</b> für Rähmchen, Höhe 159 mm	5,80

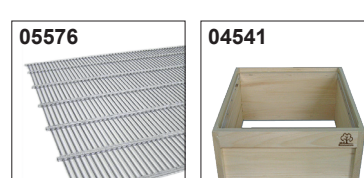
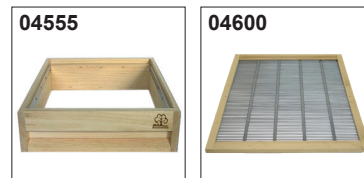
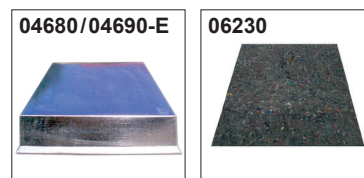

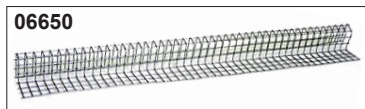
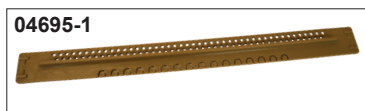
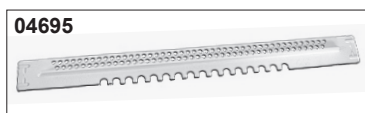
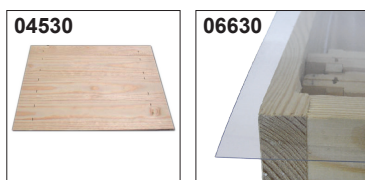
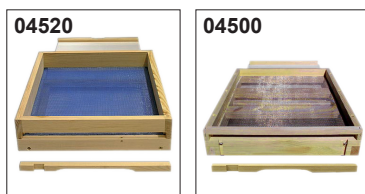

Art. Nr.	Bezeichnung	Preis
<b>DNM Einzelkomponenten</b>		€
04520	<b>Unterboden hoch</b> , inkl. Varroa-Schublade und Fluglochkeil, für Zander/DNM mit Kunststoffdrahtgewebe, Maße: 520 x 420 x 100 mm	24,50
04500	<b>Unterboden flach</b> , inkl. Varroa-Schublade und Fluglochkeil, für Zander/DNM mit Edelstahldrahtgewebe, Maße: 520 x 420 x 105 mm	22,00
04512	<b>Schublade</b> als Ersatzteil für Unterboden mit Edelstahldrahtgewebe für Zander/DNM, dient zur Varroakontrolle, Maße: 495 x 385 mm	5,90
04513	<b>Schublade</b> als Ersatzteil für unseren Unterboden mit Kunststoffdrahtgewebe für Zander/DNM, Maße: 485 x 355 mm	5,90
04530	<b>Anflugbrett</b> für Zander/DNM, mit Haken zum Einhängen in unseren Unterboden mit Edelstahldrahtgewebe, der Anflugwinkel kann angepasst werden, Maße: 430 x 350 mm	5,40
04511	<b>Fluglochkeil</b> für Unterböden für Zander/DNM als Schutz vor Feldmäusen und Räuberei	2,00
06630	<b>Abdeckfolie</b> , für Zander und DNM, aus stabiler, durchsichtiger Kunststoffolie, 0,5 mm stark, kann nicht von Bienen, Ameisen oder Wespen angefressen oder zerstört werden, Maße: 520 x 420 mm	1,75
04695	<b>Mäuse- und Lüftungsgitter</b> , Kunststoff, Länge: 42 cm, wird zum Schutz vor Mäusen und anderen kleinen Räubern am Flugloch der Bienenbeute angebracht, Farbe weiß	1,90
04695-1	<b>Mäuse- und Lüftungsgitter Vario</b> , Kunststoff, Länge 42 cm, wird zum Schutz vor Mäusen und anderen kleinen Räubern am Flugloch der Bienenbeute angebracht, Farbe: braun, Eingänge sind vorgestanz	1,90
06650	<b>Mäusegitter</b> , 39 cm lang aus 8 mm Drahtgewebe, gekantet, Maße: ca. 39,5 x 4,0 x 2,5 cm	2,20



Art. Nr.	Bezeichnung	Preis
<b>04539-1 DNM Komplettbeute, Grundausstattung*:</b>		€
04680	<b>1 Stülpdach</b> , verzinktes Stahlblech für Zander/DNM, stapelbar	12,00
04660	<b>1 Innendeckel</b> , ohne Isolationseinlage für Zander/DNM	9,50
04541	<b>3 Zargen DNM</b> , für 12 Waben Warmbau, Weymouthskiefer, Zargenaußenmaße: 520 x 420 mm, Höhe 230 mm ohne Falz mit Verrutschsicherung	je 23,50
04500	<b>1 Unterboden flach</b> , mit Edelstahldrahtgewebe, inkl. Schublade und Fluglochkeil, für Zander/DNM	22,00
*ohne Rähmchen		
<b>Gesamtpreis inklusive Rabatt:</b>		<b>110,00</b>



Unsere **Zander Beuten** nach Dr. Liebig vereinen die besten wissenschaftlichen Erkenntnisse verbunden mit langjähriger, von großer Sachkunde geprägter Erfahrung in Imkerei und Holzverarbeitung. Diese Zanderbeuten zählen mit Sicherheit zu den modernsten, stabilsten und besten Konstruktionen auf dem Weltmarkt.

Unsere Zander Beute, mit Zargen aus Weymouthskiefernholz, ist mit den von uns hergestellten DNM Beuten kompatibel und sind wie folgt verfügbar:

## Zander Beuten

Art. Nr.	Bezeichnung	Zander
04680	<b>Dach</b> aus verzinktem Stahlblech, stapelbar	
04690-E	<b>Dach</b> aus Edelstahlblech, stapelbar	
06230	<b>Filzmatte</b> zur Isolierung, passend in den Innendeckel	
04660	<b>Innendeckel</b>	
04675	<b>Zwischenboden</b> mit Edeltstahlgewebe zur Ablegerbildung, aber auch als Wandergitter, Zargenabdeckung oder kurzzeitig als Beutenboden verwendbar	
04650-1	<b>Futterzarge</b> , seitlicher Ausstieg, so dass auch Ableger Futter aufnehmen können	
04021	<b>Honigraumflachzarge Zander <math>\frac{2}{3}</math></b> , für 10 Waben, mit Auflageschienen	
04630	<b>Bienenfluchtschied</b> mit 2 Kunststoffeinsätzen	
04005	<b>Brutraumzarge Zander</b> , für 10 Waben, Weymouthskiefer, mit Auflageschienen	
04600	<b>Absperrgitter</b> , im Hartholzrahmen	
04009	<b>Brutraumzarge Zander <math>1\frac{1}{2}</math></b> , für 10 Waben, Weymouthskiefer, mit Auflageschienen	
04500	<b>Unterboden flach</b> , mit Edeltstahldrahtgewebe inklusive Kunststoffschublade und Fluglochkeil	
04530	<b>Anflugbrett</b> mit Haken zum Einhängen	
04511	<b>Fluglochkeil</b> als Schutz vor Feldmäusen und Räuberei	

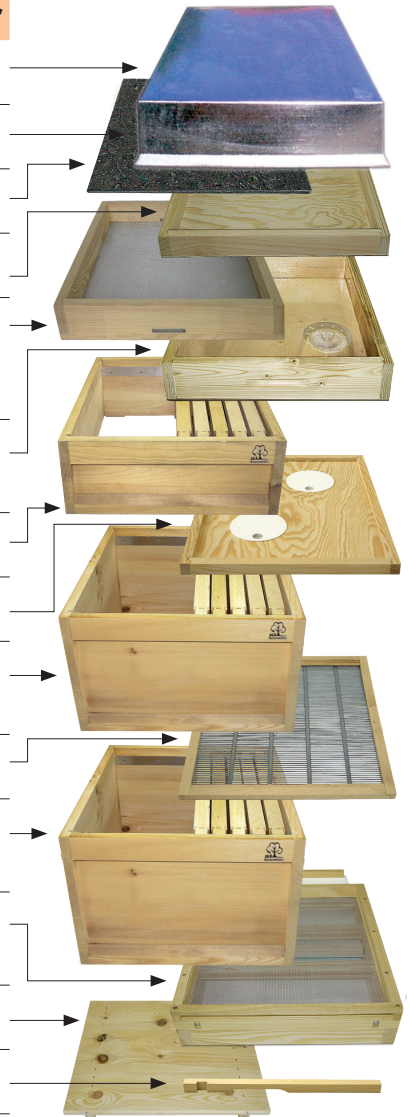

Für <b>Zander Beuten</b> sind folgende <b>Zander Rähmchen</b> lieferbar:			
02244	gerade Seiten, Höhe: 220 mm	02267	Hoffmann Seiten, Höhe: 220 mm
02248	gerade Seiten, Höhe: 159 mm	02295	mod. gerade Seiten, Höhe: 337 mm
02250	gerade Seiten, Höhe: 110 mm	02275	mod. gerade Seiten, Höhe: 285 mm
02255	gerade Seiten, Höhe: 110 mm	02266	mod. gerade Seiten, Höhe: 220 mm
02229	gerade Seiten, Höhe: 220 mm	02274	mod. gerade Seiten, Höhe: 159 mm
02303	Hoffmann Seiten, Höhe: 220 mm	02375	mod., Hoffm. Seiten, Höhe: 337 mm
02271	Hoffmann Seiten, Höhe: 220 mm	02365	mod., Hoffm. Seiten, Höhe: 220 mm
02305	Hoffmann Seiten, Höhe: 159 mm	02339	mod., Hoffm. Seiten, Höhe: 220 mm
02307	Hoffmann Seiten, Höhe: 159 mm	02343	mod., Hoffm. Seiten, Höhe: 159 mm
02390	Hoffmann Seiten, Höhe: 110 mm	02347	mod., Hoffm. Seiten, Höhe: 159 mm
02395	Hoffmann Seiten, Höhe: 110 mm	Weitere Infos und Rähmchen finden Sie ab Seite 20	

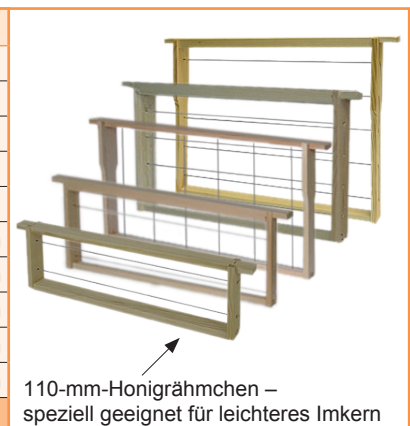



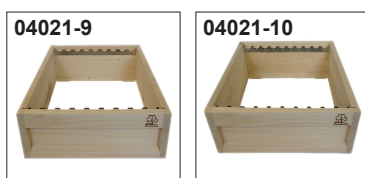
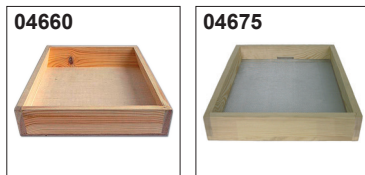
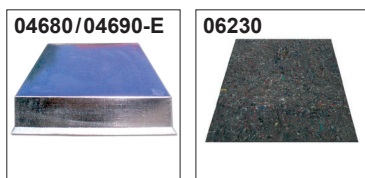

Art. Nr.	Bezeichnung	Preis
<b>Zander Einzelkomponenten</b>		€
04680	<b>Stülpdach</b> , verzinktes Stahlblech, 10 cm hoch, Zargenanschlussmaße: 520 x 420 mm, stapelbar	12,00
04690-E	<b>Stülpdach</b> aus Edelstahl, ca. 12 cm hoch, Zargenanschlussmaße: 520 x 420 mm, stapelbar	39,50
06230	<b>Filzmatte</b> zur Isolierung, passend in den Innendeckel für Zander/DNM, Maße: 483 x 383 x 20 mm	3,10
04660	<b>Innendeckel</b> , ohne Isolationseinlage, als Abschluss oben unter dem Blechdach, Zargenanschlussmaße: 520 x 420 mm	9,50
04675	<b>Zwischenboden</b> mit Edeltstahlgewebe zur Ablegerbildung, auch als Wandgitter, Zargenabdeckung oder kurzzeitig als Beutenboden verwendbar	13,00
04650-1	<b>Futterzarge</b> , seitlicher Ausstieg, so dass auch Ableger Futter aufnehmen können, für ca. 9 Liter oder 12 kg Futtersirup, Zargenanschlussmaße: 520 x 420 mm	19,50
06201	<b>Aufstiegs-Abdeckung</b> für Fütter als Ersatzteil, Maße: Ø Öffnung unten: ca. 130 mm, Höhe ca. 70 mm, Ø oben: ca. 100 mm, für den 6 Liter Kunststofffütterer und unsere Futterzargen aus Holz	3,45
06206	<b>Futtertasche Zander</b> , aus lebensmittelechtem Kunststoff, Maße: 420 x 220 mm, Breite: 35 mm, Oberträger ca. 477 mm, Füllmenge 2,2 Liter	8,90
04005	<b>Brutraumzarge</b> , für 10 Waben Zander, Kaltbau, Weymouthskiefer, mit Auflageschienen Zargenanschlussmaße: 520 x 420 mm, Höhe: 227 mm, ohne Falz mit Verrutschsicherung	23,50
04006	<b>Brutraumzarge</b> , für 10 Waben Zander, Kaltbau Weymouthskiefer, mit Auflageschienen, <b>nussbaumfarben</b> gestrichen, Zargenanschlussmaße: 520 x 420 mm, Höhe: 227 mm, ohne Falz mit Verrutschsicherung	24,50
04007	<b>Brutraumzarge</b> , für 10 Waben Zander, Kaltbau, Weymouthskiefer, <b>kieferfarben</b> gestrichen, Zargenanschlussmaße: 520 x 420 mm, Höhe: 227 mm, ohne Falz mit Verrutschsicherung	24,50
04008	<b>Brutraumzarge Zander-Dadant</b> für 10 Waben aus Weymouthskiefer, mit Auflageschienen, für Rähmchenhöhe 285 mm, Zargenanschlussmaße: 520 x 420 mm, Höhe: 292 mm, ohne Falz mit Verrutschsicherung	29,00
04009	<b>Brutraumzarge Zander 1 ½</b> , für 10 Waben, Kaltbau, Weymouthskiefer, mit Auflageschienen, für Rähmchenhöhe 337 mm, Zargenanschlussmaße: 520 x 420 mm, Höhe: 344 mm, ohne Falz mit Verrutschsicherung	33,50
04011	<b>Honigraumflachzarge Zander ½</b> , Weymouthskiefer, mit Auflageschienen, 117 mm hoch, für 110 mm hohe Rähmchen	17,50
04021	<b>Honigraumflachzarge Zander ¾</b> , Weymouthskiefer, mit Auflageschienen, 166 mm hoch, für 159 mm hohe Rähmchen	21,50
04021-9	<b>Honigraum-Flachzarge Zander ¾</b> , für 9 Waben Kaltbau, Weymouthskiefer, mit 9er Abstandsrechen für 159 mm hohe Rähmchen, Zargenanschlussmaße: 520 x 420 mm, Höhe: 166 mm, ohne Falz mit Verrutschsicherung	22,50
04021-10	<b>Honigraum-Flachzarge Zander ¾</b> , für 10 Waben Kaltbau, Weymouthskiefer, mit 10er Abstandsrechen für 159 mm hohe Rähmchen, Zargenanschlussmaße: 520 x 420 mm, Höhe: 166 mm, ohne Falz mit Verrutschsicherung	22,50



Art. Nr.	Bezeichnung	Preis
<b>Zander Einzelkomponenten</b>		€
04600	<b>Absperrgitter</b> , verzinkter Stahldraht im Hartholzrahmen, Maße: 520 x 420 mm, liegt ca. 7 mm über dem Rähmchen (Bienenabstand wird eingehalten)	12,90
04040	<b>Trennschied Zander</b> , Höhe: 220 mm zum Führen und Einengen des Brutraumes und für Ableger	5,50
04039	<b>Trennschied Zander 1½</b> , Höhe: 338 mm	6,20
04042	<b>Trennschied Zander ¾</b> , Höhe: 159 mm	5,80
04041	<b>Trennschied Zander/Dadant</b> , Höhe: 285 mm	6,20
04501	<b>3er Boden Zander</b> , zur Ablegerbildung mit 2 Trennschieden, Schublade und 2 Leisten	33,00
04502	<b>Trennschied für 3er Boden Zander</b> , Höhe: 237 mm	5,50
04520	<b>Unterboden hoch</b> , mit Kunststoffdrahtgewebe, inkl. Varroa-Schublade und Fluglochkeil, für Zander/DNM, Maße: 520 x 420 x 100 mm	24,50
04500	<b>Unterboden flach</b> , mit Edelstahldrahtgewebe, inkl. Varroa-Schublade und Fluglochkeil, für Zander/DNM, Maße: 520 x 420 x 105 mm	22,00
04512	<b>Schublade</b> als Ersatzteil für Unterboden mit Edelstahldrahtgewebe für Zander/DNM, dient zur Varroakontrolle, Maße: 495 x 385 mm,	5,90
04513	<b>Schublade</b> als Ersatzteil für unseren Unterboden mit Kunststoffdrahtgewebe für Zander/DNM, Maße: 485 x 355 mm	5,90
04530	<b>Anflugbrett</b> für Zander/DNM, mit Haken zum Einhängen in unseren Unterboden mit Edelstahldrahtgewebe, der Anflugwinkel kann angepasst werden, Maße: 430 x 350 mm,	5,40
04511	<b>Fluglochkeil</b> für Unterböden für Zander/DNM als Schutz vor Feldmäusen und Räuberei	2,00
06630	<b>Abdeckfolie</b> , für Zander und DNM, aus stabiler, durchsichtiger Kunststoffolie, 0,5 mm stark, kann nicht von Bienen, Ameisen oder Wespen angefressen oder zerstört werden, Maße: 520 x 420 mm	1,75



Art. Nr.	Bezeichnung	Preis
<b>04535-1</b>	<b>Zander Komplettbeute</b> , aus Weymouthskiefer <b>Grundausrüstung*</b> :	€
04680	<b>1 Stülpdach</b> , verzinktes Stahlblech für Zander-DNM	12,00
04660	<b>1 Innendeckel</b> , ohne Isolationseinlage für Zander/DNM	9,50
04005	<b>3 Brutraumzargen</b> , für 10 Waben Zander, Kaltbau, Weymouthskiefer, Zargenanschlussmaße: 520 x 420 mm, Höhe: 227 mm, ohne Falz mit Verrutschsicherung	je 23,50
04500	<b>1 Unterboden flach</b> , mit Edelstahldrahtgewebe, inkl. Schublade und Fluglochkeil, für Zander/DNM	22,00
* ohne Rähmchen		
<b>Gesamtpreis inklusive Rabatt:</b>		<b>110,00</b>







04535



Art. Nr.	Bezeichnung	Preis
<b>04535</b>	<b>Zander Komplettbeute</b> , aus Fichtenholz Grundausrüstung*:	€
04680	<b>1 Stülpdach</b> , verzinktes Stahlblech für Zander	12,00
04660	<b>1 Innendeckel</b> , ohne Isolationseinlage für Zander	9,50
04000	<b>3 Brutraumzargen</b> , für 10 Waben Zander, Warmbau, aus Fichtenholz, Zargenaußenmaße: 520 x 420 mm, Höhe: 227 mm, ohne Falz mit Verrutschsicherung	je 21,50
04500	<b>1 Unterboden flach</b> , mit Edelstahldrahtgewebe, inkl. Schublade und Fluglochkeil, für Zander	22,00
*ohne Rähmchen		<b>Gesamtpreis inklusive Rabatt: 105,00</b>

04535-2



Art. Nr.	Bezeichnung	Preis
<b>04535-2</b>	<b>Zander Komplettbeute</b> , aus Weymouthskiefer, Zargen behandelt mit Nußbaumfarbe Grundausrüstung*:	€
04680	<b>1 Stülpdach</b> , verzinktes Stahlblech für Zander	12,00
04660	<b>1 Innendeckel</b> , ohne Isolationseinlage für Zander	9,50
04006	<b>3 Brutraumzargen</b> , für 10 Waben Zander aus Weymouthskiefer, Zargenaußenmaße: 520 x 420 mm, Höhe: 227 mm, ohne Falz mit Verrutschsicherung	je 24,50
04500	<b>1 Unterboden flach</b> , mit Edelstahldrahtgewebe, inkl. Schublade und Fluglochkeil, für Zander	22,00
		<b>Gesamtpreis inklusive Rabatt: 112,00</b>

04545



Art. Nr.	Bezeichnung	Preis
<b>04545</b>	<b>Zander-Dadant Komplettbeute</b> , aus Weymouthskiefer Grundausrüstung*:	€
04680	<b>1 Stülpdach</b> , verzinktes Stahlblech für Zander	12,00
04660	<b>1 Innendeckel</b> , ohne Isolationseinlage für Zander	9,50
04021	<b>2 Honigraumzargen Zander <math>\frac{2}{3}</math></b> aus Weymouthskiefer	je 21,50
04008	<b>1 Brutraumzarge Zander/Dadant</b> , für 10 Waben Kaltbau, Weymouthskiefer, Zargenanschlussmaße: 520 x 420 mm, Höhe: 292 mm, ohne Falz mit Verrutschsicherung	29,00
04500	<b>1 Unterboden flach</b> , mit Edelstahldrahtgewebe, inkl. Schublade und Fluglochkeil, für Zander	22,00
*ohne Rähmchen		<b>Gesamtpreis inklusive Rabatt: 112,00</b>



Unsere **Dadant Beuten** nach Ries für 12 Waben im Brutraum zählen zu den modernsten Beuten im Weltmaßstab. Für besondere Stabilität sind unsere Zargen mit gezinkten Eckverbindungen ausgeführt, mit für Lebensmittel zugelassenen Leim geleimt und mit Schrauben zusätzlich verschraubt. Wir bieten Honigraumzargen für 10 und 11 Waben mit Holzrechen als Abstandhalter sowie für 12 Waben mit Auflage-schienen an. Unsere Dadant Zargen sind aus Weymouthskiefernholz gefertigt und sind wie folgt verfügbar:

## Dadant Beuten

Art. Nr.	Bezeichnung	Dadant
05115	<b>Dach</b> aus verzinktem Stahlblech, stapelbar	
05120-E	<b>Dach</b> aus Edelstahlblech	
06231-1	<b>Filzmatte</b> zur Isolierung, passend in den Innendeckel	
05090	<b>Innendeckel</b> , (hier zusätzlich mit 7 mm hohen Pilzköpfen als Abstandshalter zur Unterbelüftung des Blechdaches ausgestattet)	
05080	<b>Futterzarge Adamfütterer</b> , seitlicher Aufstieg, damit auch Ableger Futter aufnehmen können	
05059	<b>Honigraumzarge Dadant</b> , für 10 Waben, mit Hartholzrechen	
05100	<b>Bienenfluchtschied</b> mit 2 Kunststoffeinsätzen	
05022	<b>Brutraumzarge Dadant</b> , für 12 Waben, mit gerader Metallauflageschiene	
05000	<b>Unterboden flach</b> , mit Edelstahldrahtgewebe, Kunststoffschublade	
05009	<b>Fluglochkeil</b> als Schutz vor Feldmäusen und Räuberei	
05010	<b>Anflugbrett</b> mit Haken zum Einhängen	

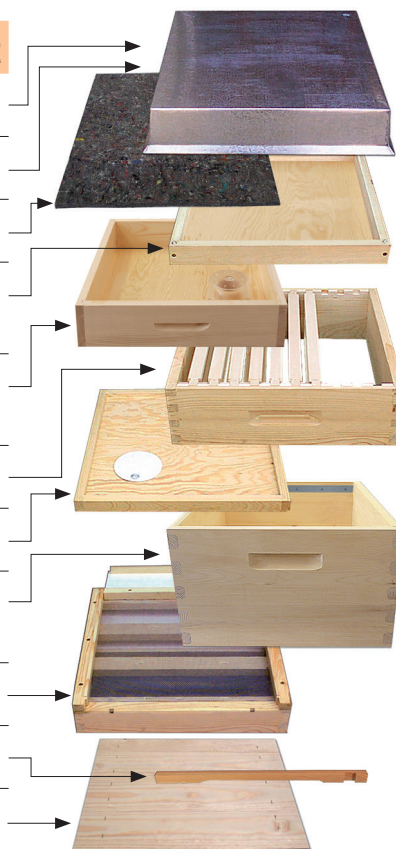

Für Dadant Beuten sind folgende Dadant Rähmchen lieferbar:			
01906	mod. gerade Seiten, Höhe: 285 mm	01936	mod. gerade Seiten, Höhe: 141 mm
01926	mod. gerade Seiten, Höhe: 285 mm	01950	mod. Hoffm. Seiten, Höhe: 141 mm
01916	mod. gerade Seiten, Höhe: 141 mm	Weitere Infos und Rähmchen finden Sie ab Seite 20	



Art. Nr.	Bezeichnung	Preis
<b>Dadant Einzelkomponenten</b>		€
05115	<b>Stülpdach</b> , verzinktes Stahlblech für Dadantbeute, Zargenanschlussmaße: 509 x 509 mm, ca. 10,5 cm hoch, stapelbar	13,00
05120-E	<b>Stülpdach</b> , Edelstahl für Dadantbeute, Zargenanschlussmaße: 509 x 509 mm, ca. 10,5 cm hoch, stapelbar	49,50
06231-1	<b>Filzmatte</b> zur Isolierung passend in den Innendeckel 12er Dadant	3,10
05090	<b>Innendeckel</b> , ohne Isolationseinlage, Zargenanschlussmaße: 509 x 509 mm	11,90
05080	<b>Futterzarge Adamfütterer</b> , ca. 11 Liter, innen versiegelt, Zargenanschlussmaße: 509 x 509 mm	24,50
06201	<b>Aufstiegs-Abdeckung</b> für Futterzarge als Ersatzteil	3,45

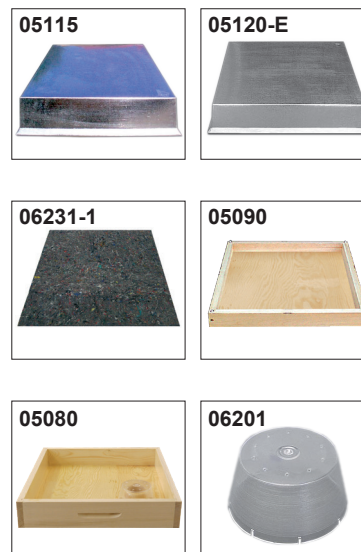

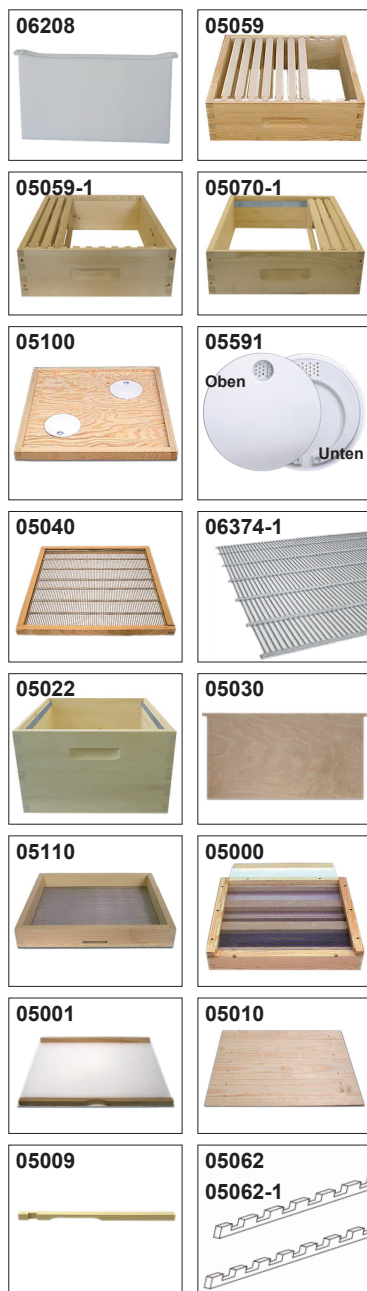

Art. Nr.	Bezeichnung	Preis
<b>Dadant Einzelkomponenten</b>		€
06208	<b>Futtermaschine Dadant US</b> , aus lebensmittelechtem Kunststoff, Maße: 445 x 285 mm, Breite: 35 mm, Oberträger: ca. 482 mm, Füllmenge: ca. 3 Liter	10,90
05059	<b>Honigraum-Zarge Dadant</b> , Weymouthskiefer, mit Hartholzrechen für <b>10 Waben</b> , Zargenanschlussmaße: 509 x 509 mm, Höhe: 148 mm	19,90
05059-1	<b>Honigraum-Zarge Dadant</b> , Weymouthskiefer, mit Hartholzrechen für <b>11 Waben</b> , Zargenanschlussmaße: 509 x 509 mm, Höhe: 148 mm	19,90
05070-1	<b>Honigraum-Zarge Dadant</b> , Weymouthskiefer, mit Metallauflageschiene für <b>12 Waben</b> , Zargenanschlussmaße: 509 x 509 mm, Höhe: 148 mm	19,90
05100	<b>Bienenfluchtschied</b> mit 2 Kunststoffeinsätzen für Dadantmagazin, Anschlussmaße 509 x 509 mm.	13,60
05591	<b>Bienenfluchteinsatz</b> , Kunststoff, rund, weiß, geeignet für ein Einsatzloch von 115 mm Durchmesser	1,55
05040	<b>Absperrgitter</b> für Dadant, verzinkter Stahldraht im Holzrahmen gefasst, Maße: 509 x 509 mm	12,90
06374-1	<b>Absperrgitter</b> , Rundstab, verzinkt, für Dadant, Maße: 480 x 483 mm	7,20
05022	<b>Brutraumzarge</b> für 12 Waben Dadant/Ries, aus Weymouthskiefer, mit gerader Metallauflageschiene, Zargenanschlussmaße: 509 x 509 mm, Höhe: 305 mm	29,00
05030	<b>Trennschied Dadant</b> zur Einengung für den Brutraum	5,60
05110	<b>Wandergitter</b> aus Edelstahldraht, verwendbar als Zargenabdeckung oder Zwischenboden, Maße: 509 x 509 mm	15,20
05000	<b>Unterboden flach</b> , mit Edelstahldrahtgewebe für Dadant, mit 2 Querstabilisatoren, inklusive Fluglochkeil und Varroa-Schublade, Maße: 509 x 509 mm, Höhe: 90 mm	22,00
05001	<b>Schublade</b> , für Unterboden mit Edelstahldrahtgewebe, Maße: 485 x 474 mm	5,90
05010	<b>Anflugbrett</b> für Dadant mit Haken zum Einhängen, Maße: 430 x 350 mm	5,40
05009	<b>Fluglochkeil</b> für Unterboden Dadant, als Schutz vor Feldmäusen und Räuberei	2,00
05062	<b>10er Holzrechen</b> für Honigraumzarge 12 Waben Dadant, Ersatzteil	3,55
05062-1	<b>11er Holzrechen</b> für Honigraumzarge 12 Waben Dadant, Ersatzteil	3,55



Art. Nr.	Bezeichnung	Preis
<b>05200-1</b>	<b>Dadant Komplettbeute</b> , aus Weymouthskiefer, <b>Grundausrüstung*</b>	€
05115	<b>1 Stülpdach</b> , verzinktes Stahlblech für Dadant	13,00
05090	<b>1 Innendeckel</b> , ohne Isolationseinlage für Dadant	11,90
05059	<b>2 Honigraumzargen Dadant</b> aus Weymouthskiefer	je 19,90
05022	<b>1 Brutraumzarge Dadant</b> , für 12 Waben, aus Weymouthskiefer, Zargenanschlussmaße: 509 x 509 mm, Höhe: 305 mm	29,00
05000	<b>1 Unterboden flach</b> , mit Edelstahldrahtgewebe, inkl. Schublade und Fluglochkeil, für Dadant	22,00
*ohne Rähmchen		
<b>Gesamtpreis inklusive Rabatt:</b>		<b>112,00</b>





Art. Nr.	Bezeichnung	Preis
<b>05200-2</b>	<b>Dadant Komplettbeute,</b> aus Weymouthskiefer, <b>Grundausstattung:</b>	€
05115	<b>1 Stülpdach,</b> verzinktes Stahlblech für Dadant	13,00
06231-1	<b>1 Filzmatte</b> zur Isolierung, passend in den Innendeckel	3,10
05090	<b>1 Innendeckel,</b> ohne Isolationseinlage für Dadant	11,90
05070-1	<b>2 Honigraumzargen Dadant</b> aus Weymouthskiefer	je 19,90
01950	<b>24 Honigraum Rähmchen Dadant modifiziert</b> mit Hoffmann Seiten	je 1,11
05040	<b>1 Absperrgitter für Dadant,</b> im Holzrahmen gefasst	12,90
05022	<b>1 Brutraumzarge Dadant,</b> für 12 Waben, aus Weymouthskiefer, Zargenanschlussmaße: 509 x 509 mm, Höhe: 305 mm	29,00
01926	<b>12 Brutraum Rähmchen Dadant modifiziert</b> mit geraden Seiten	je 1,32
05030	<b>Trennschied Dadant</b> zur Einengung für den Brutraum	5,60
05000	<b>1 Unterboden flach,</b> mit Edelstahldrahtgewebe, inkl. Schublade und Fluglochkeil, für Dadant	22,00
<b>Gesamtpreis inklusive Rabatt:</b>		<b>175,00</b>



Wir bieten Ihnen, vom deutschen Hersteller Stehr, die Original **Segeberger** Hartschaum Beute für Deutsch Normalmaß Rähmchen.

Unsere Erfahrungen zeigen, dass diese Segeberger Beute in ihrer Konstruktion, Materialzusammensetzung, Stabilität und Maßgenauigkeit einen Spitzenplatz einnimmt und ein sehr gutes Preis-Leistungsverhältnis bietet. Die Zusammensetzung des Hartschaumstoffes Styropor gibt Ihnen die Möglichkeit, Segeberger Beuten durch Anstriche zu schützen. Bei einem quadratischen Außenmaß von 502 x 502 mm ist diese Beute sowohl im Warm- wie auch im Kaltbau zu betreiben. Nachfolgend eine Beschreibung der einzelnen Teile der Segeberger Beute:

## Segeberger Beuten

Art. Nr.	Bezeichnung	Segeberger
05600	<b>Deckel</b> ohne Futteraussparung	
05601	<b>Deckel</b> mit Aussparung für Futterteig (hier Oberseite nach unten gedreht)	
05550	<b>Futterzarge</b> mit Mittelaufstieg	
05540	<b>Futterzarge</b> mit Kunststoffabdeckung und Aufstieg hinten	
05585	<b>Lochplatte</b> mit Bienenfluchtschied für Innendeckel	
05580	<b>Filterplatte,</b> zur Isolation nach oben	
05570	<b>Innendeckel</b> Grundkörper mit Mehrfachfunktion inkl. 2 Auflegewinkel	
05530	<b>Absperrgitter,</b> aus verzinktem Stahldraht	
05520	<b>Brutraumzarge</b> für 11 Waben, DNM	
05512	<b>Universalboden/Flachboden,</b> mit Kunststoffgitterplatte, inkl. Fluglochkeil	
05511	<b>Anflugbrett</b>	
05516	<b>Fluglochkeil</b> als Schutz vor Haus- und Feldmäusen sowie Räuberei	

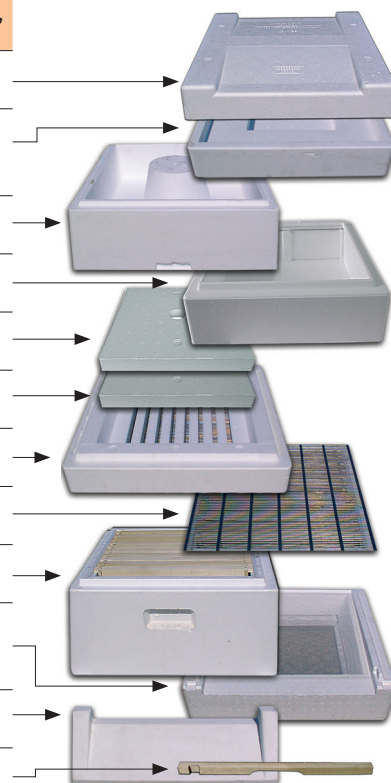

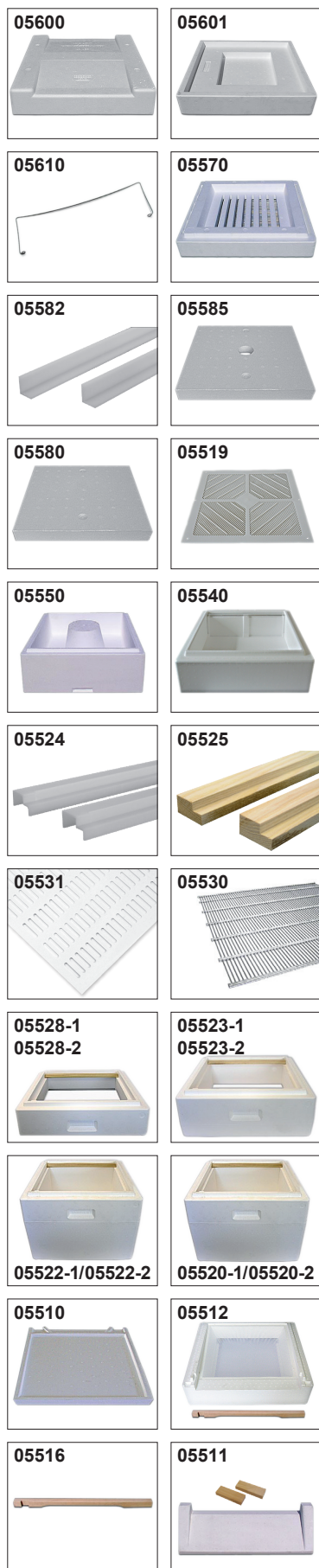

Art. Nr.	Bezeichnung	Preis
<b>Segeberger Einzelkomponenten</b>		€
05600	<b>Segeberger Beutendeckel</b> ohne Futteraussparung	20,70
05601	<b>Segeberger Beutendeckel</b> mit Aussparung für Futtererteig	20,70
05610	<b>Deckelhalter</b> , aus federndem Rundstahl, sorgt für einen festsitzenden Beutendeckel	1,80
05570	<b>Innendeckel</b> , Grundkörper mit Mehrfachfunktion inkl. 2 Auflegewinkeln	24,10
05582	<b>Auflegewinkel</b> , Kunststoff, für Innendeckel zur Unterbelüftung des Außendeckels, 1 Paar	3,10
05585	<b>Nordpor Lochplatte</b> , kann in Kombination mit dem Innendeckel und einem Bienenfluchteinsatz als Bienenfluchtschied genutzt werden	5,90
05580	<b>Nordpor Filterplatte</b> zur Isolation nach oben	4,30
05519	<b>Gitterplatte</b> für Innendeckel, Varroa- und Wanderboden, Außenmaß: 330 x 330 mm	3,30
05550	<b>Futterzarge</b> , für 15 Liter, mit Mittelaufstieg, mit Abdeckung	23,70
05540	<b>Futterzarge</b> , für 10 Liter, mit Kunststoffabdeckung, Aufstieg hinten	23,70
05524	<b>Rähmchen-Auflageschienen</b> , Kunststoff, 2 Stück	3,50
05525	<b>Rähmchen-Auflageschienen</b> , Holz, 2 Stück	3,00
05531	<b>Absperrgitter</b> , Kunststoff, 436 x 436 x 1 mm, Stanzgitter weiß	4,50
05530	<b>Absperrgitter</b> , verzinkt, 434 x 436 mm, passt genau zwischen Brut- und Honigraumzarge	7,20
05528-1	<b>Halbzarge</b> für 110 mm hohe Rähmchen, mit Auflageschienen aus Holz	19,50
05528-2	<b>Halbzarge</b> für 110 mm hohe Rähmchen, mit Auflageschienen aus Kunststoff	19,50
05523-1	<b>Flachzarge</b> für 159 mm hohe Rähmchen, mit Auflageschienen aus Holz	21,90
05523-2	<b>Flachzarge</b> für 159 mm hohe Rähmchen, mit Auflageschienen aus Kunststoff	21,90
05522-1	<b>Hochzarge 1½</b> für 337 mm hohe Rähmchen, mit Auflageschienen aus Holz	34,70
05522-2	<b>Hochzarge 1½</b> für 337 mm hohe Rähmchen, mit Auflageschienen aus Kunststoff	34,70
05520-1	<b>Ganzzarge</b> für 11 Waben DNM, mit Auflageschienen aus Holz	25,00
05520-2	<b>Ganzzarge</b> für 11 Waben DNM, mit Auflageschienen aus Kunststoff	25,00
05510	<b>Schublade</b> für Universalboden zur Gemüll- und Varroakontrolle	5,40
05512	<b>Universalboden</b> mit Gitteröffnung inkl. Fluglochkeil, Flachboden, Maße: 502 x 502 x 120 mm, Schublade nicht inkl.	23,90
05516	<b>Fluglochkeil</b> , Ersatzteil für Segeberger Universalboden mit 2 Öffnungsgrößen aus Holz, als Schutz vor Haus- und Feldmäusen im Winter	2,90
05511	<b>Universal Anflugflugbrett</b> , Hartschaumstoff mit 2 Holzleisten zum Anstecken an den Universalboden	6,90





Art. Nr.	Bezeichnung	Preis
05500	<b>Segeberger Komplettbeute, Grundausrüstung:</b>	€
05600	<b>1 Beutendeckel</b> ohne Aussparung	20,70
05520-1	<b>3 Brutraumzargen</b> für 11 Waben, Hartschaum, quadratisch, Maße: 502 x 502 mm, Rähmchen können sowohl als Kaltbau als auch im Warmbau geführt werden, mit Auflageschienen aus Holz	je 25,00
05512	<b>1 Universalboden</b> mit Gitteröffnung, inkl. Fluglochkeil, Flachboden	23,90
<b>Gesamtpreis inklusive Rabatt:</b>		<b>113,80</b>

05500



Unsere **Ablegerkästen** aus Styropor vom Hersteller Stehr sind besonders zur Ablegerbildung, zum Schwarmfang sowie zum Transport für Ableger geeignet. Sie haben eine große Bodenöffnung mit eben aufgeklebtem Aluminiumgitter. Das Anflugbrett unserer Ablegerkästen kann kombiniert als Fluglochverschluss genutzt werden. Durch einen Falz werden der Deckel und die als Zusatzausrüstung zum Ablegerkasten angebotenen Fütterer vor einem Verrutschen geschützt.

## Ablegerkästen

Art. Nr.	Bezeichnung	Preis
<b>Ablegerkästen</b>		€
05650	<b>Ablegerkasten</b> für 6 Waben DNM, Außenmaße: 500 x 270 x 320 mm	37,00
05651	<b>Ablegerkasten</b> für 6 Waben Zander, mit 477 mm langer Oberleiste, Außenmaße: 500 x 270 x 320 mm	37,00
05653	<b>Ablegerkasten</b> für 6 Waben Dadant, mit 482 mm langer Oberleiste, Außenmaße: 535 x 285 x 390 mm	37,50
05655	<b>Fütterzarge</b> für Ablegerkasten DNM, Zander und Dadant Blatt, passend zu den Artikeln Nr.: 05650 und 05651, Fassungsvermögen: 6,5 Liter, Außenmaße: 500 x 270 x 320 mm	17,30
05656	<b>Fütterzarge</b> für Ablegerkasten Dadant, Fassungsvermögen: ca. 6,5 Liter, Außenmaße: 535 x 285 x 390 mm	18,50

05650

05651

05653



05655

05656



Art. Nr.	Bezeichnung	Preis
<b>Schmuckbeuten</b>		€
04900-N	<b>Schmuckbeute</b> für 6 DNM Rähmchen*	171,00
04900-Z	<b>Schmuckbeute</b> für 6 Zander Rähmchen*	171,00
04900-Da	<b>Schmuckbeute</b> für 6 Dadant Rähmchen*	171,00
04910-N	<b>Schmuckbeute</b> für 14 DNM Rähmchen*	298,00
04910-Z	<b>Schmuckbeute</b> für 14 Zander Rähmchen*	298,00
04910-Da	<b>Schmuckbeute</b> für 14 Dadant Rähmchen*	298,00

\*Die Schmuckbeute wird von oben geöffnet. Im Innenraum können 6 bzw. 14 Rähmchen eingehängt werden. Die Herstellung der Schmuckbeute erfolgt nur auf Vorbestellung. Lieferzeit 6 Monate

04900-N  
04900-Z  
04900-Da



04910-N  
04910-Z  
04910-Da





Art. Nr.	Bezeichnung	Preis
	<b>Beutenzubehör</b>	
	<b>Abdeckfolie</b>	€

Die **Abdeckfolie** ist aus stabiler, durchsichtiger Kunststoff-  
folie, mit einer Stärke von 0,5 mm. Die Abdeckfolie kann  
nicht von Bienen, Ameisen oder Wespen angefressen oder  
zerstört werden.



06621	<b>Abdeckfolie</b> für Dadant, Maße: 509 x 509 mm	1,75
06627	<b>Abdeckfolie</b> für Dadant Blatt, Maße: 430 x 500 mm	1,75
06630	<b>Abdeckfolie</b> für Zander und DNM, Maße: 420 x 520 mm	1,75
06622	<b>Abdeckfolie</b> für Segeberger Zargen, Maße: 436 x 436 mm	1,75
06625	<b>Abdeckfolie</b> für Kieler Begattungskästchen, Maße: 190 x 245 mm	1,55
06626	<b>Abdeckfolie</b> für Mini Plus, Maße: 270 x 270 mm	1,55

Art. Nr.	Bezeichnung	Preis
	<b>Beutenzubehör</b>	
	<b>Gemüllunterlage</b>	€

Die **Gemüllunterlage**, besteht aus biegsamen Kunststoff  
und passt in unsere angebotenen Beuten.  
Materialstärke: 0,5 mm, Farbe: weiß

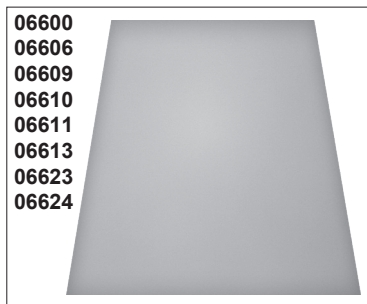

06600	<b>Gemüllunterlage</b> aus Kunststoff, für Segeberger Beuten, Maße: 312 x 435 mm	1,85
06606	<b>Gemüllunterlage</b> aus Kunststoff, für DNM, Zander oder Langstroth, Maße: 350 x 510 mm	1,85
06609	<b>Gemüllunterlage</b> aus Kunststoff, Maße: 395 x 450 mm	1,85
06610	<b>Gemüllunterlage</b> aus Kunststoff, für DNM, Zander oder Langstroth, Maße: 370 x 510 mm	1,85
06611	<b>Gemüllunterlage</b> aus Kunststoff, Maße: 370 x 480 mm	1,85
06613	<b>Gemüllunterlage</b> aus Kunststoff, für DNM und Zander, Maße: 370 x 460 mm	1,85
06623	<b>Gemüllunterlage</b> aus Kunststoff, Maße: 320 x 480 mm	1,85
06624	<b>Gemüllunterlage</b> aus Kunststoff, für Dadant, Maße: 435 x 475 mm	1,85

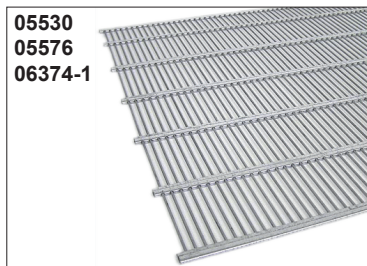

Art. Nr.	Bezeichnung	Preis
	<b>Beutenzubehör</b>	
	<b>Metallabsperrgitter</b>	€

05530	<b>Absperrgitter</b> , Rundstab, verzinkt, für Segeberger Beute, Maße: 434 x 436 mm	7,20
05576	<b>Absperrgitter</b> , Rundstab, verzinkt, für DNM und Zander, Maße: 397 x 478 mm	7,20
06374-1	<b>Absperrgitter</b> , Rundstab, verzinkt, für Dadant, Maße: 480 x 483 mm	7,20
04600	<b>Absperrgitter</b> , Rundstab, verzinkt, im Hartholzrahmen gefasst, für DNM und Zander, Maße: 520 x 420 mm	12,90
05040	<b>Absperrgitter</b> , Rundstab, verzinkt, im Hartholzrahmen gefasst, für Dadant, Maße: 509 x 509 mm	12,90

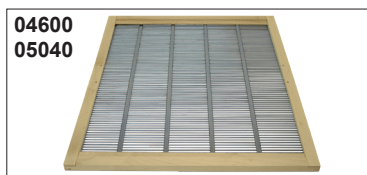



Art. Nr.	Bezeichnung	Preis
<b>Beutenzubehör Kunststoffabsperrgitter</b>		€
05531	<b>Absperrgitter</b> , Kunststoff, Maße: 436 x 436 x 1 mm, Stanzgitter weiß	4,50
05532-1	<b>Absperrgitter</b> , Kunststoff, für Segeberger Beute, Maße: 435 x 435 x 3 mm, Rundgitter grau	4,80
06359	<b>Drohnen-Absperrgitter</b> , Kunststoff, 500 x 500 mm	6,40
06360	<b>Absperrgitter</b> , Kunststoff, für DNM, Maße: 397 x 478 x 1 mm, Stanzgitter weiß	4,50
06365	<b>Absperrgitter</b> , Kunststoff, für Zander, Maße: 420 x 520 x 1 mm, Stanzgitter weiß	4,50
06368	<b>Absperrgitter</b> , Kunststoff, Maße: 435 x 505 x 1 mm, Stanzgitter weiß	4,50
06370	<b>Absperrgitter</b> , Kunststoff, für Dadant, Maße: 509 x 509 x 1 mm, Stanzgitter weiß	4,50
06371	<b>Absperrgitter</b> , Kunststoff, für Zander 10 Waben Beute, Maße: 378 x 478 x 1 mm, Stanzgitter weiß	4,50
06369	<b>Absperrgitter</b> , Kunststoff, für Langstroth, Maße: 425 x 510 x 3 mm, Rundgitter gelb	3,65
06375	<b>Absperrgitter</b> , Kunststoff auf Rolle, Breite: 37,8 cm, Länge: 5 m, Dicke: 0,4 mm	20,50
06376	<b>Absperrgitter</b> , Kunststoff auf Rolle, Breite: 39,6 cm, Länge: 5 m, Dicke: 0,4 mm	20,50
06377	<b>Absperrgitter</b> , Kunststoff auf Rolle, Breite: 39,8 cm, Länge: 5 m, Dicke: 0,4 mm	20,50
06382	<b>Absperrgitter</b> , Kunststoff auf Rolle, Breite: 41 cm, Länge: 5 m, Dicke: 0,4 mm	21,65
06385	<b>Absperrgitter</b> , Kunststoff auf Rolle, Breite: 42 cm, Länge: 5 m, Dicke: 0,4 mm	21,65
06390	<b>Absperrgitter</b> , Kunststoff auf Rolle, Breite: 43 cm, Länge: 5 m, Dicke: 0,4 mm	21,65
<b>Beutenzubehör Fluglochverengung</b>		€
04695	<b>Mäuse- und Lüftungsgitter</b> , Kunststoff, Länge 42 cm, wird zum Schutz vor Mäusen und anderen kleinen Räubern am Flugloch der Bienenbeute angebracht, Farbe: weiß	1,90
04695-1	<b>Mäuse- und Lüftungsgitter Vario</b> , Kunststoff, Länge 42 cm, wird zum Schutz vor Mäusen und anderen kleinen Räubern am Flugloch der Bienenbeute angebracht, Farbe: braun, Eingänge sind vorgestanzt	1,90
06650	<b>Mäusegitter</b> , 39 cm lang aus 8 mm Drahtgewebe, gekantet, Maße: ca. 39,5 x 4,0 x 2,5 cm	2,20
07051	<b>Runde Fluglochrosette</b> , Metall, Ø 52 mm, mit Schraube 3 x 15 mm, (z. B. für Begattungskasten: Kieler und EWK)	1,50
07052	<b>Runde Fluglochrosette mit Drohnensperre</b> , Kunststoff, Ø 50 mm, (z. B. für Begattungskasten EWK)	0,35
07055	<b>Runde Flugloch-Verschlusscheibe für Begattungskästen</b> , Kunststoff, Ø 80 mm	1,10

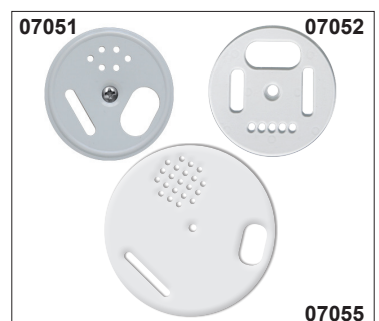
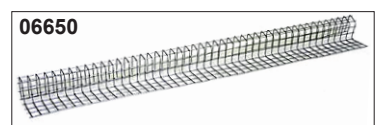
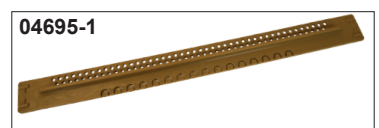
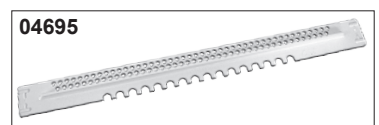
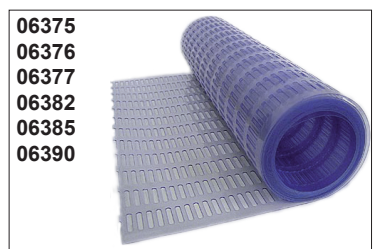
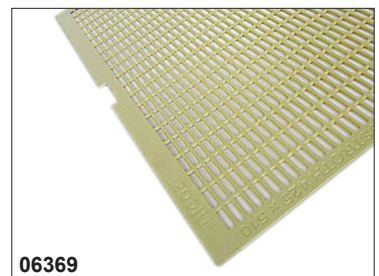
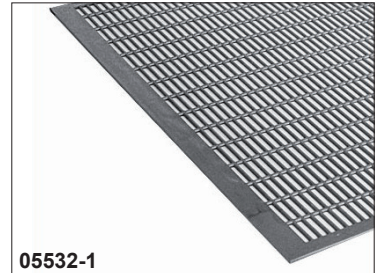
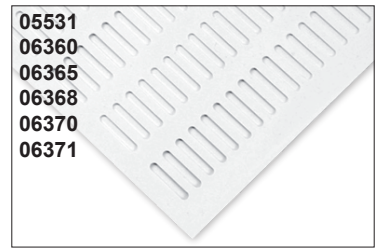

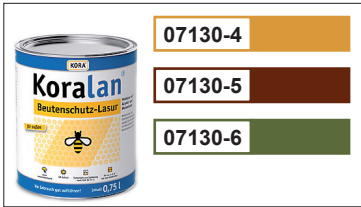

Art. Nr.	Bezeichnung	Preis
<b>Beutenzubehör Beutenfarbe · Beutenschutz</b>		€

07100	<b>Beutenfarbe</b> , 750 ml wasserverdünnbar, wetterbeständig, Farbe: grün	17,95
07101	<b>Beutenfarbe</b> , 750 ml wasserverdünnbar, wetterbeständig, Farbe: braun	17,95
07130-4	<b>Koralan® Beutenschutz-Lasur*</b> , 750 ml Dose, kiefer	19,99
07130-5	<b>Koralan® Beutenschutz-Lasur*</b> , 750 ml Dose, nussbaum	19,99
07130-6	<b>Koralan® Beutenschutz-Lasur*</b> , 750 ml Dose, tannengrün	19,99
07131-4	<b>Koralan® Beutenschutz-Lasur*</b> , 2,5 Liter Dose, kiefer	49,99
07131-5	<b>Koralan® Beutenschutz-Lasur*</b> , 2,5 Liter Dose, nussbaum	49,99
07131-6	<b>Koralan® Beutenschutz-Lasur*</b> , 2,5 Liter Dose, tannengrün	49,99

\* auf Acrylat- und Wasserbasis, kann zur Oberflächenveredelung und als Wetterschutz für Holzbienenkästen und Beutenteile, Bienenhäuser und andere Holzbauteile verwendet werden

07131-S	<b>Koralan® Futterzargen-Lack</b> , 750 ml Dose, farblos, Siegellack auf Wasserbasis zur Oberflächenversiegelung von Futterzargen und Futtertaschen, sowie Schutzanstrich von Beutenböden aus Holz und Styropor, erfüllt die Anforderung von DIN EN 71-3: Sicherheit von Spielzeug gem. RL 2009/48/EG, geprüfte Bienenverträglichkeit	19,99
07102	<b>Holzleim</b> , Bindan P 100 g, hochwertiger Kunstharzleim, geeignet für alle Holzverleimungen	4,90
07105	<b>ApiDana® Beutenkitt</b> , 400 g, gebrauchsfertig, zur schnellen Reparatur von Kunststoffbeuten	4,90
07108	<b>SIPA Hochglanzlack</b> , 250 ml, für Segeberger Styropor-Beuten, zur Innenversiegelung von Futterzargen mit 2- bis 3-maligen Anstrich, <i>nur für Styroporbeuten geeignet!</i>	8,30
07110	<b>APILanol</b> , 500 g, biologisches und ungereinigtes Wollfett, gegen Verkitten und Ameisenfraß	21,80

Art. Nr.	Bezeichnung	Preis
<b>Beutenzubehör Bienenfluchteinsätze</b>		€

05590	<b>Bienenflucht „losange“</b> , französisch, aus Kunststoff, rautenförmig, Maße: 377 x 124 mm	1,50
	ab 10 Stück	je 1,35
05591	<b>Bienenflucht</b> , klein, rund Ø 115 mm, aus Kunststoff, weiß	1,55
05592	<b>Bienenflucht</b> , groß, rund, Ø 260 mm, aus Kunststoff, mit 8 Ausgangskanälen	3,00





Art. Nr.	Bezeichnung	Preis
	<b>Beutenzubehör</b>	
	<b>Fütterer</b>	€
04650-1	<b>Futterzarge</b> für DNM/Zander Beute aus Holz, Maße: 420 x 520 mm, Fassungsvermögen: 9 Liter oder 12 kg Futtersirup, komplett mit Aufstiegs-Abdeckung	19,50
05080	<b>Futterzarge Adamfütterer</b> , für Dadantbeuten, aus Holz, innen versiegelt, Maße: 509 x 509 mm, Fassungsvermögen: ca. 11 Liter, komplett mit Aufstiegs-Abdeckung	24,50
05540	<b>Futterzarge Segeberger</b> , aus Styropor, Maße: 502 x 502 mm, Fassungsvermögen: ca. 10 Liter, mit seitlichem Aufstieg, mit Kunststoffwinkelabdeckung	23,70
05550	<b>Futterzarge Segeberger</b> , aus Styropor, Maße: 502 x 502 mm, Fassungsvermögen: ca. 15 Liter, mit Mittelaufstieg, mit Styropor-Abdeckung	23,70
05655	<b>Futterzarge</b> für <b>Ablegerkästen</b> DNM, Zander und Dadant Blatt, aus Styropor, Maße: 500 x 270 x 320 mm, Fassungsvermögen: ca. 6,5 Liter, mit seitlichen Aufstieg, mit Kunststoffwinkelabdeckung	17,30
05656	<b>Futterzarge</b> für <b>Ablegerkasten</b> Dadant, aus Styropor, Maße: 535 x 285 x 390 mm, Fassungsvermögen: ca. 6,5 Liter, mit seitlichen Aufstieg, mit Kunststoffwinkelabdeckung	18,50
08460	<b>Futterzarge</b> für Mini-Plus-Beute, aus Styropor, Maße: 300 x 300 mm, Füllmenge 2,5 Liter, mit seitlichem Aufstieg, mit Kunststoff-Lochwinkelabdeckung	10,85
06200	<b>Kunststofffütterer</b> , System „Bruder Adam“, Maße: 335 x 405 x 75 mm, Fassungsvermögen: 6 Liter, inklusive Aufstiegs-Abdeckung und Deckel	12,60
06201	<b>Aufstiegs-Abdeckung</b> für Fütter als Ersatzteil, rund Ø ca. 130/100 mm, Höhe ca. 70 mm, passend für Artikel Nr.: 04650-1, 05080 und 06200	3,45
06202	<b>Kunststofffütterer</b> , System „Bruder Adam“, Maße: 270 x 270 x 45 mm, Fassungsvermögen: 1,5 Liter, inklusive Aufstiegs-Abdeckung und Deckel	6,70
06207	<b>Futtertrog</b> , Kunststoff, rund Ø 215 mm, Höhe 82 mm, Fassungsvermögen: 2 Liter, inklusive Aufstiegs-Abdeckung und Deckel	5,15
06206	<b>Futtertasche Zander</b> , Kunststoff, Maße: 420 x 35 x 220 mm, Füllmenge: 2,2 Liter	8,90
06208	<b>Futtertasche Dadant modifiziert</b> , Kunststoff Maße: 446 x 35 x 285 mm, Füllmenge: 2,7 Liter	10,90
06209	<b>Futtertasche DNM</b> , Kunststoff, Maße: 370 x 35 x 223 mm, Füllmenge: 2 Liter	8,40
06210	<b>Futtertasche Dadant Blatt</b> , Kunststoff, Maße: 433 x 35 x 150 mm, Füllmenge: 1,5 Liter, geeignet auch für <b>Zander</b>	6,95
06211	<b>Futtertasche Dadant Blatt</b> , Kunststoff, Maße: 433 x 35 x 300 mm, Füllmenge: 3 Liter	11,20
06216	<b>Futtertasche Mini Plus</b> , Kunststoff Maße: 215 x 35 x 159 mm, Füllmenge: 0,75 Liter	5,90





03304



09432

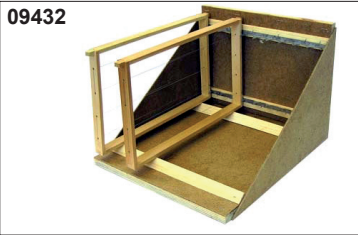

06192

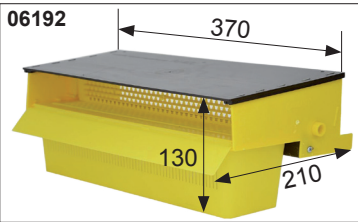

06187



06188



06190

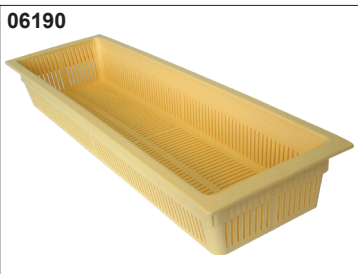

06191



06194



06182



06183

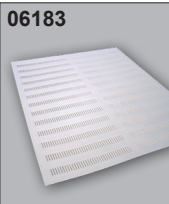

06000-05  
06000-30  
06050-05  
06050-30

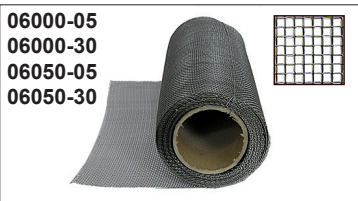

Art. Nr.	Bezeichnung	Preis
<b>Beutenzubehör Hinterbehandlung</b>		€

03304	<b>Wabenzange</b> einfach	19,90
09432	<b>Wabenbock</b> aus Holz, für 11 Rähmchen	17,90

Art. Nr.	Bezeichnung	Preis
<b>Beutenzubehör Pollen-/Propolis-/Varroa-Gitter</b>		€

06192	<b>Pollenfalle</b> , Kunststoff, Breite: 370 mm, Außenmaße: 370 x 210 x 130 mm, als Fluglochvorsatz	13,50
06187	<b>Pollenabstreifgitter</b> , Kunststoff, Maße: 323 x 45 mm, Pollenkamm mit 5 mm großen Durchstiegen	3,00
06188	<b>Pollentrenngitter</b> , Kunststoff, Maße: 348 x 105 mm, mit ca. 4 x 7 mm großen Schlitzen, wird unter dem Pollenabstreifgitter angeordnet	2,85
06190	<b>Pollenschale</b> , Kunststoff, Maße: 380 x 115 x 60 mm, passend für alle Beutentypen, verwendbar mit Pollenkamm	3,10
06191	<b>Pollenkamm</b> , Kunststoff, Maße: 38 mm x 440 mm, Durchgang: 5,1 mm, für alle Beutentypen, verwendbar mit Pollenschale	0,95
06194	<b>Pollenheber</b> zur Gewinnung von Naturpollen aus der Wabe, Metall	8,90
06182	<b>Propolisgitter</b> , Kunststoff, braun, Maße: 510 x 425 x 4 mm	6,50
06183	<b>Propolisgitter</b> , Kunststoff, weiß, Maße: 435 x 435 x 4 mm, für Segeberger Beute	6,50
06000-05	<b>Varroa-Maschendrahtgewebe</b> , Edelstahl, Breite: 405 mm, Maschenweite: 2,30 mm, Drahtstärke: 0,5 mm, Preis pro 5-m-Rolle	46,75
06000-30	<b>Varroa-Maschendrahtgewebe</b> , Edelstahl, Breite: 405 mm, Maschenweite: 2,30 mm, Drahtstärke: 0,5 mm, Preis pro 30-m-Rolle	246,00
06050-05	<b>Varroa-Maschendrahtgewebe</b> , Edelstahl, Breite: 485 mm, Maschenweite: 2,30 mm, Drahtstärke: 0,5 mm, Preis pro 5-m-Rolle	49,75
06050-30	<b>Varroa-Maschendrahtgewebe</b> , Edelstahl, Breite: 485 mm, Maschenweite: 2,30 mm, Drahtstärke: 0,5 mm, Preis pro 30-m-Rolle	270,00



Art. Nr.	Bezeichnung	Preis
<b>Beutenzubehör</b>		
<b>Schrauben</b>		€/VPE
03091	<b>Schrauben 3 x 16</b> , Kreuzschlitz, Senkkopf, Edelstahl, für Metallauflegeschiene, VPE 500 Stück	11,25
03092	<b>Schrauben 4 x 40</b> , Torx, Senkkopf, verzinkt, für stabile Verbindung von Beutenteilen, VPE: 1000 Stück	12,05
03093	<b>Schrauben 4 x 60</b> , Torx, Senkkopf, verzinkt, für stabile Verbindung von Beutenteilen, VPE 500 Stück	9,95
03094	<b>Schrauben 5 x 50</b> , Torx, Senkkopf, verzinkt, für stabile Verbindung von Beutenteilen, VPE 500 Stück	10,25
03095	<b>Schrauben 5 x 60</b> , Torx, Senkkopf, verzinkt, für stabile Verbindung von Beutenteilen, VPE 200 Stück	5,55



Art. Nr.	Bezeichnung	Preis
<b>Beutenzubehör Transport- und Hilfsmittel</b>		€
04925	<b>Transportsicherung für Beutenteile</b> , bestehend aus: 1 x Federstahlbügel und 3 x Schrauben	0,50
09430	<b>Zargenheber Aluminium</b> , geeignet zur Nachschau während der Schwarmzeit, max. Last: 80 kg	835,00
09435	<b>Zargenlösergerät Beutenknacker</b> mit Knickgelenk und zwei Handgriffen, lackiert	19,95
09436	<b>Beutenheber CHW Kaptarlift manuell</b> , mit Kettenförderung, Beutengreifer mit Gummipuffer, Lastbreite: 38–70 cm, Maximale Hubhöhe: 98 cm, Maximale Nutzlast: 100 kg Größe: 150 x 43 x 48 cm, Gewicht: 28 kg Wichtiger Hinweis: Bitte wählen Sie bei der Bestellung die Versandart „Großgeräteversand“, Versandkosten 30,00 €	1.150,00
09443	<b>Beutenheber AWD Kaptarlift mit elektrischem Antrieb und Hub</b> , mit Differentialmotor und kettengetriebenem Hub, Beutengreifer mit Gummipuffer, Lastbreite: 38–70 cm, Maximale Hubhöhe: 107 cm, Maximales Hebegewicht: 100 kg Größe: 167 x 68,5 x 48 cm, Arbeitszeit mit voller Akkuleistung: 4 h, Gewicht: 54 kg Wichtiger Hinweis: Bitte wählen Sie bei der Bestellung die Versandart „Großgeräteversand“, Versandkosten 30,00 €	3.770,00
09443-1	<b>Zusatz-Akku</b> , 24V, für Beutenheber AWD Kaptarlift Art. Nr. 09443	425,00

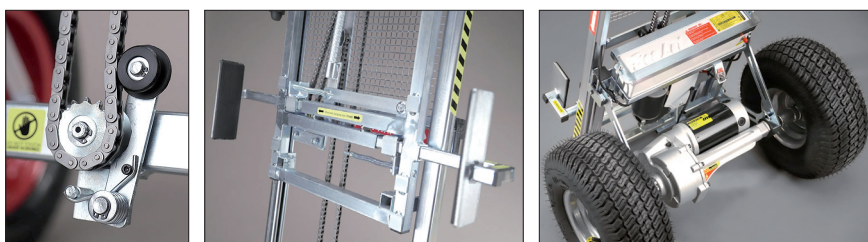



Unsere Rähmchen in Teilen sind **komplett vorgefertigt, genutet, gezapft und gelocht** (erhältlich mit senkrechter oder waagerechter Lochung). Bei **senkrechter Lochung** befindet sich eine Rille für den Rähmchendraht in Oberträger und Unterträger.

Die Lieferung erfolgt portofrei „frei Haus“ inkl. MwSt bei Abnahme von Fertigverpackungen (VPE) nur bei Versand in Deutschland.

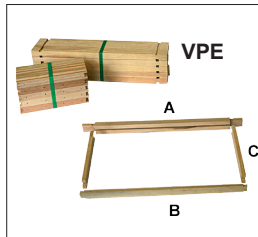
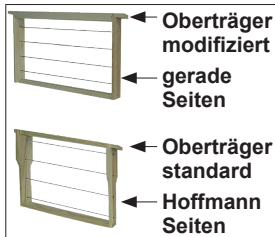

**A** Länge Oberträger  
**B** Rähmchenlänge  
**C** Rähmchenhöhe  
**D** Rähmchenbreite  
**E** Dicke Oberträger  
**F** Dicke Unterträger und Seitenteile

**K** Kiefer                      **W** waagrecht  
**L** Linde                      **S** senkrecht  
**H** Hartholz

<sup>1</sup> variabel  
<sup>2</sup> Oberträger mit Nut für Mittelwand  
<sup>3</sup> Unterträger aus 2 Leisten

DNM Rähmchen in Teilen											
Art. Nr.	Bezeichnung	Seiten- teile	Lo- chung	Maß in mm						Holzart	Preis €
				A	B	C	D	E	F		
01300	DNM	gerade	<b>W</b>	394,5	370	<b>223</b>	25	8,3	8,3	L	0,49
01310	DNM	gerade	<b>W</b>	394,5	370	<b>223</b>	25	8,3	8,3	K	0,49
01241	DNM $\frac{2}{3}$	gerade	<b>W</b>	394,5	370	<b>159</b>	25	8,3	8,3	K	0,52
01330	DNM $\frac{1}{2}$	gerade	<b>W</b>	394,5	370	<b>110</b>	25	8,3	8,3	K	0,52
01200	DNM	gerade	<b>S</b>	394,5	370	<b>223</b>	25	8,3	8,3	L	0,49
01210	DNM	gerade	<b>S</b>	394,5	370	<b>223</b>	25	8,3	8,3	K	0,49
01242	DNM $\frac{2}{3}$	gerade	<b>S</b>	394,5	370	<b>159</b>	25	8,3	8,3	K	0,52
01240	DNM $\frac{1}{2}$	gerade	<b>S</b>	394,5	370	<b>110</b>	25	8,3	8,3	K	0,52
01600	DNM	Hoffmann	<b>W</b>	394,5	370	<b>223</b>	25	8,3	8,3	L	0,54
01620	DNM	Hoffmann	<b>W</b>	394,5	370	<b>223</b>	25	8,3	8,3	K	0,57
01630	DNM	Hoffmann	<b>W</b>	394,5	370	<b>223</b>	25	8,3	8,3	L + H	0,59
01635	DNM $\frac{2}{3}$	Hoffmann	<b>W</b>	394,5	370	<b>159</b>	25	8,3	8,3	K	0,57
01645	DNM $\frac{1}{2}$	Hoffmann	<b>W</b>	394,5	370	<b>110</b>	25	8,3	8,3	K	0,57
01500	DNM	Hoffmann	<b>S</b>	394,5	370	<b>223</b>	25	8,3	8,3	L	0,54
01510	DNM	Hoffmann	<b>S</b>	394,5	370	<b>223</b>	25	8,3	8,3	K	0,57
01520	DNM	Hoffmann	<b>S</b>	394,5	370	<b>223</b>	25	8,3	8,3	L + H	0,59
01560	DNM $\frac{2}{3}$	Hoffmann	<b>S</b>	394,5	370	<b>159</b>	25	8,3	8,3	K	0,57
01570	DNM $\frac{1}{2}$	Hoffmann	<b>S</b>	394,5	370	<b>110</b>	25	8,3	8,3	K	0,57
01410	DNM modifiziert $1\frac{1}{2}$ <sup>2</sup>	gerade	<b>W</b>	394,5	370	<b>337</b>	28,5	19	8,3	L + K	0,99
01370	DNM modifiziert <sup>2</sup>	gerade	<b>W</b>	394,5	370	<b>223</b>	28,5	19	8,3	L + K	0,97
01390	DNM modifiziert $\frac{2}{3}$ <sup>2</sup>	gerade	<b>W</b>	394,5	370	<b>159</b>	28,5	19	8,3	L + K	0,95
01710	DNM modifiziert $1\frac{1}{2}$ <sup>2</sup>	Hoffmann	<b>W</b>	394,5	370	<b>337</b>	27	19	8,3	L + K	1,07
01660	DNM modifiziert <sup>2</sup>	Hoffmann	<b>W</b>	394,5	370	<b>223</b>	27	19	8,3	L + K	1,04
01680	DNM modifiziert <sup>2</sup>	Hoffmann	<b>W</b>	394,5	370	<b>223</b>	27	19	8,3	L + H	1,07



Zander Rähmchen in Teilen											
Art. Nr.	Bezeichnung	Seiten- teile	Lo- chung	Maß in mm						Holz- art	Preis €
				A	B	C	D	E	F		
02241	Zander	gerade	W	477	420	220	22	10	10	K	0,62
02245	Zander $\frac{2}{3}$	gerade	W	477	420	159	22	10	10	K	0,62
02242	Zander $\frac{1}{2}$	gerade	W	477	420	110	22	10	10	K	0,62
02243	Zander $\frac{1}{2}$	gerade	W	477	420	110	28,5	10	10	K	0,82
02226	Zander	gerade	S	477	420	220	22	10	10	K	0,62
02230	Zander $\frac{2}{3}$	gerade	S	477	420	159	22	10	10	K	0,62
02234	Zander $\frac{1}{2}$	gerade	S	477	420	110	22	10	10	K	0,62
02235	Zander $\frac{1}{2}$	gerade	S	477	420	110	28,5	10	10	K	0,82
02300	Zander	Hoffmann	W	477	420	220	22	10	10	K	0,67
02310	Zander	Hoffmann	W	477	420	220	22	10	10	L + H	0,69
02320	Zander $\frac{2}{3}$	Hoffmann	W	477	420	159	22	10	10	K	0,67
02321	Zander $\frac{2}{3}$	Hoffmann	W	477	420	159	22	10	10	L + H	0,69
02325	Zander $\frac{1}{2}$	Hoffmann	W	477	420	110	22	10	10	K	0,67
02327	Zander $\frac{1}{2}$	Hoffmann	W	477	420	110	28,5	10	10	K	0,87
02264	Zander	Hoffmann	S	477	420	220	22	10	10	K	0,67
02280	Zander $\frac{2}{3}$	Hoffmann	S	477	420	159	22	10	10	K	0,67
02286	Zander $\frac{1}{2}$	Hoffmann	S	477	420	110	22	10	10	K	0,67
02287	Zander $\frac{1}{2}$	Hoffmann	S	477	420	110	27	10	10	K	0,87
02290	Zander modifiziert $1\frac{1}{2}$ <sup>2</sup>	gerade	W	477	420	337	28,5	19	10	L + K	1,07
02270	Za/Dadant modifiziert <sup>2</sup>	gerade	W	477	420	285	28,5	19	10	L + K	1,04
02263	Zander modifiziert <sup>2</sup>	gerade	W	477	420	220	28,5	19	10	L + K	0,99
02257	Zander modifiziert $\frac{2}{3}$ <sup>2</sup>	gerade	W	477	420	159	28,5	19	10	L + K	0,97
02370	Zander modifiziert <sup>2</sup>	Hoffmann	W	477	420	337	27	19	10	L + K	1,12
02360	Zander modifiziert <sup>2</sup>	Hoffmann	W	477	420	220	27	19	10	L + H	1,04
02336	Zander modifiziert <sup>2</sup>	Hoffmann	W	477	420	220	27	19	10	L + H	1,07
02345	Zander modifiziert $\frac{2}{3}$ <sup>2</sup>	Hoffmann	W	477	420	159	27	19	10	L + K	1,02
02344	Zander modifiziert $\frac{2}{3}$ <sup>2</sup>	Hoffmann	W	477	420	159	27	19	10	L + H	1,04

Dadant Brutraum-Rähmchen in Teilen											
Art. Nr.	Bezeichnung	Seiten- teile	Lo- chung	Maß in mm						Holz- art	Preis €
				A	B	C	D	E	F		
01900	Dadant modifiziert <sup>2</sup>	gerade	W	482	445	285	28,5	19	10 <sup>3</sup>	L + K	1,17
01920	Dadant modifiziert <sup>2</sup>	gerade	W	482	445	285	28,5	19	10	L + K	1,12

Dadant Honigraum-Rähmchen in Teilen											
Art. Nr.	Bezeichnung	Seiten- teile	Lo- chung	Maß in mm						Holz- art	Preis €
				A	B	C	D	E	F		
01910	Dadant modifiziert <sup>2</sup>	gerade	W	482	445	141	28,5	13	10 <sup>3</sup>	L + K	0,92
01930	Dadant modifiziert <sup>2</sup>	gerade	W	482	445	141	28,5	13	10	L + K	0,87
01940	Dadant modifiziert <sup>2</sup>	Hoffmann	W	482	445	141	27	13	10	L + K	0,89

Langstroth und Kuntzsch Rähmchen in Teilen											
Art. Nr.	Bezeichnung	Seiten- teile	Lo- chung	Maß in mm						Holz- art	Preis €
				A	B	C	D	E	F		
02900	Langstroth modifiziert <sup>2</sup>	gerade	W	482	448	232	28	19	10	L + K	1,09
02950	Langstroth modifiziert <sup>2</sup>	Hoffmann	W	482	448	232	27	19	10	L + K	1,12
02960	Langstroth modifiziert <sup>2</sup>	Hoffmann	W	482	448	159	27	19	10	L + K	1,12
02150	Kuntzsch, breit	gerade	S	342	330	250	25	8,3	8,3	K	0,57





Unsere gedrahteten Rähmchen sind genutet, gezapft, geleimt, geklammert, geöst und mit 0,5 mm Edelstahl-Wabendraht gedrahtet (gedrahtet in senkrechter oder waagerechter Richtung). Bei **senkrecht gedrahteten** Rähmchen befindet sich eine Rille in Ober- und Unterträger.

Die Lieferung erfolgt portofrei „frei Haus“ inkl. MwSt. bei Abnahme von Fertigverpackungen (VPE) nur bei Versand in Deutschland.

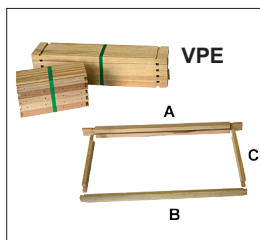
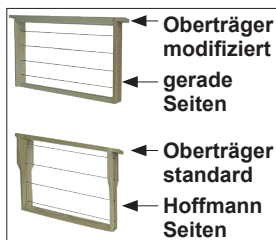

- A Länge Oberträger
- B Rähmchenlänge
- C Rähmchenhöhe
- D Rähmchenbreite
- E Dicke Oberträger
- F Dicke Unterträger und Seitenteile

- K Kiefer
- L Linde
- H Hartholz
- W waagrecht
- S senkrecht

- <sup>1</sup> variabel
- <sup>2</sup> Oberträger mit Nut für Mittelwand
- <sup>3</sup> Unterträger aus 2 Leisten

## DNM Rähmchen gedrahtet

Art. Nr.	Bezeichnung	Seiten-teile	Lo-chung	Maß in mm						Holz-art	Preis ab €
				A	B	C	D	E	F		
01308	DNM	gerade	W	394,5	370	223	25	8,3	8,3	L	0,97
01316	DNM	gerade	W	394,5	370	223	25	8,3	8,3	K	0,97
01246	DNM $\frac{2}{3}$	gerade	W	394,5	370	159	25	8,3	8,3	K	0,99
01350	DNM $\frac{1}{2}$	gerade	W	394,5	370	110	25	8,3	8,3	K	0,97
01215	DNM	gerade	S	394,5	370	223	25	8,3	8,3	K	0,97
01637	DNM	Hoffmann	W	394,5	370	223	25	8,3	8,3	L	0,97
01626	DNM	Hoffmann	W	394,5	370	223	25	8,3	8,3	K	0,97
01636	DNM	Hoffmann	W	394,5	370	223	25	8,3	8,3	L + H	0,99
01638	DNM $\frac{2}{3}$	Hoffmann	W	394,5	370	159	25	8,3	8,3	K	0,99
01650	DNM $\frac{1}{2}$	Hoffmann	W	394,5	370	110	25	8,3	8,3	K	0,99
01516	DNM	Hoffmann	S	394,5	370	223	25	8,3	8,3	K	0,97
01415	DNM modifiziert $1\frac{1}{2}$ <sup>2</sup>	gerade	W	394,5	370	337	28,5	19	8,3	L + K	1,29
01375	DNM modifiziert <sup>2</sup>	gerade	W	394,5	370	223	28,5	19	8,3	L + K	1,19
01391	DNM modifiziert $\frac{2}{3}$ <sup>2</sup>	gerade	W	394,5	370	159	28,5	19	8,3	L + K	1,19
01715	DNM modifiziert $1\frac{1}{2}$ <sup>2</sup>	Hoffmann	W	394,5	370	337	27	19	8,3	L + K	1,29
01665	DNM modifiziert <sup>2</sup>	Hoffmann	W	394,5	370	223	27	19	8,3	L + K	1,27
01677	DNM modifiziert <sup>2</sup>	Hoffmann	W	394,5	370	223	27	19	8,3	L + H	1,29

## Zander Rähmchen gedrahtet

Art. Nr.	Bezeichnung	Seiten-teile	Lo-chung	Maß in mm						Holz-art	Preis ab €
				A	B	C	D	E	F		
02244	Zander	gerade	W	477	420	220	22	10	10	K	0,99
02248	Zander $\frac{2}{3}$	gerade	W	477	420	159	22	10	10	K	1,02
02250	Zander $\frac{1}{2}$	gerade	W	477	420	110	22	10	10	K	1,02
02255	Zander $\frac{1}{2}$	gerade	W	477	420	110	28,5	10	10	K	1,12
02229	Zander	gerade	S	477	420	220	22	10	10	K	1,02





Zander Rähmchen gedrahtet											
Art. Nr.	Bezeichnung	Seiten- teile	Lo- chung	Maß in mm						Holz- art	Preis ab €
				A	B	C	D	E	F		
02303	Zander	Hoffmann	W	477	420	220	22	10	10	K	1,04
02271	Zander	Hoffmann	W	477	420	220	22	10	10	L + H	1,07
02305	Zander $\frac{2}{3}$	Hoffmann	W	477	420	159	22	10	10	K	1,07
02307	Zander $\frac{2}{3}$	Hoffmann	W	477	420	159	22	10	10	L + H	1,09
02390	Zander $\frac{1}{2}$	Hoffmann	W	477	420	110	22	10	10	K	1,07
02395	Zander $\frac{1}{2}$	Hoffmann	W	477	420	110	27	10	10	K	1,17
02267	Zander	Hoffmann	S	477	420	220	22	10	10	K	1,07
02295	Zander modifiziert <sup>2</sup>	gerade	W	477	420	337	28,5	19	10	L + K	1,29
02275	Zander modifiziert <sup>2</sup>	gerade	W	477	420	285	28,5	19	10	L + K	1,29
02266	Zander modifiziert <sup>2</sup>	gerade	W	477	420	220	28,5	19	10	L + K	1,22
02274	Zander modifiziert <sup>2</sup>	gerade	W	477	420	159	28,5	19	10	L + K	1,22
02375	Zander modifiziert $1\frac{1}{2}$ <sup>2</sup>	Hoffmann	W	477	420	337	27	19	10	L + K	1,29
02365	Zander modifiziert <sup>2</sup>	Hoffmann	W	477	420	220	27	19	10	L + K	1,27
02339	Zander modifiziert <sup>2</sup>	Hoffmann	W	477	420	220	27	19	10	L + H	1,29
02343	Zander modifiziert <sup>2</sup>	Hoffmann	W	477	420	159	27	19	10	L + K	1,27
02347	Zander modifiziert <sup>2</sup>	Hoffmann	W	477	420	159	27	19	10	L + H	1,29

Dadant Brutraum-Rähmchen gedrahtet											
Art. Nr.	Bezeichnung	Seiten- teile	Lo- chung	Maß in mm						Holz- art	Preis ab €
				A	B	C	D	E	F		
01906	Dadant modifiziert <sup>2</sup>	gerade	W	482	445	285	28,5	19	10 <sup>3</sup>	L + K	1,54
01926	Dadant modifiziert <sup>2</sup>	gerade	W	482	445	285	28,5	19	10	L + K	1,32
Dadant Honigraum-Rähmchen gedrahtet											
01916	Dadant modifiziert <sup>2</sup>	gerade	W	482	445	141	28,5	13	10 <sup>3</sup>	L + K	1,37
01936	Dadant modifiziert <sup>2</sup>	gerade	W	482	445	141	28,5	13	10	L + K	1,09
01950	Dadant modifiziert <sup>2</sup>	Hoffmann	W	482	445	141	28,5	13	10	L + K	1,12

Langstroth und Kuntzsch Rähmchen gedrahtet											
Art. Nr.	Bezeichnung	Seiten- teile	Lo- chung	Maß in mm						Holz- art	Preis ab €
				A	B	C	D	E	F		
02905	Langstroth modifiziert <sup>2</sup>	gerade	W	482	448	232	28	19	10	L + K	1,32
02955	Langstroth modifiziert <sup>2</sup>	Hoffmann	W	482	448	232	27	19	10	L + K	1,34
02965	Langstroth modifiziert <sup>2</sup>	Hoffmann	W	482	448	159	27	19	10	L + K	1,34
02156	Kuntzsch, breit	gerade	S	342	330	250	25	8,3	8,3	K	1,09

03205  
03206



03217  
03216  
03215



03209  
03210  
03212  
03213  
03214



03218  
03218-1  
03218-2



03221  
03220



03225  
03226  
03227  
03228  
03229  
03231



03221  
03220



Art. Nr. Bezeichnung

Preis

## Material für Rähmchen

€

03205	<b>Kufenabstandshalter</b> , verzinkt, für 10 mm Abstand, für 25 mm breite Rähmchenleisten	Packung: 100 Stk.	4,10
03206	<b>Kufenabstandshalter</b> aus Edelstahl, für 10 mm Abstand, für 25 mm breite Rähmchenleisten	Packung: 100Stk.	6,10
03209	<b>Abstandsrollchen</b> , Kunststoff, grün, mit Nägeln, für 10 mm Abstand	Packung: 100 Stk.	2,60
03210	<b>Abstandsrollchen</b> , Kunststoff, rot, mit Nägeln, für 10 mm Abstand	Packung: 100 Stk.	2,60
03212	<b>Abstandsrollchen</b> , Kunststoff, weiß, mit Nägeln, für 10 mm Abstand	Packung: 100 Stk.	2,60
03213	<b>Abstandsrollchen</b> , Kunststoff, blau, mit Nägeln, für 10 mm Abstand	Packung: 100 Stk.	2,60
03214	<b>Abstandsrollchen</b> , Kunststoff, gelb, mit Nägeln, für 10 mm Abstand	Packung: 100 Stk.	2,60
03217	<b>Pilzköpfe</b> , vernickelt, für 7,5 mm Abstand, für 28,5 mm breite Rähmchenleisten	Packung: 100 Stk.	3,20
03216	<b>Pilzköpfe</b> , vernickelt, für 7,5 mm Abstand, für 28,5 mm breite Rähmchenleisten	Packung: 500 Stk.	14,60
03215	<b>Pilzköpfe</b> , vernickelt, für 7,5 mm Abstand, für 28,5 mm breite Rähmchenleisten	Packung: 1.000 Stk.	28,00
03218-2	<b>Pilzköpfe</b> , vermessingt, für 7,5 mm Abstand, für 28,5 mm breite Rähmchenleisten	Packung: 100 Stk.	3,20
03218-1	<b>Pilzköpfe</b> , vermessingt, für 7,5 mm Abstand, für 28,5 mm breite Rähmchenleisten	Packung: 500 Stk.	14,60
03218	<b>Pilzköpfe</b> , vermessingt, für 7,5 mm Abstand, für 28,5 mm breite Rähmchenleisten	Packung: 1.000 Stk.	28,00
03221	<b>Pilzköpfe</b> , Messing, für 7 mm Abstand, für 28,5 mm breite Rähmchenleisten	Packung: 100 Stk.	3,80
03220	<b>Pilzköpfe</b> , Messing, für 7 mm Abstand, für 28,5 mm breite Rähmchenleisten	Packung: 1.000 Stk.	36,00
03225	<b>Zanderklammern</b> für Zanderrähmchen, Kunststoff, Farbe: gelb	Packung: 100 Stk.	4,60
03226	<b>Zanderklammern</b> für Zanderrähmchen, Kunststoff, Farbe: rot	Packung: 100 Stk.	4,60
03227	<b>Zanderklammern</b> für Zanderrähmchen, Kunststoff, Farbe: grün	Packung: 100 Stk.	4,60
03228	<b>Zanderklammern</b> für Zanderrähmchen, Kunststoff, Farbe: blau	Packung: 100 Stk.	4,60
03229	<b>Zanderklammern</b> für Zanderrähmchen, Kunststoff, Farbe: weiß	Packung: 100 Stk.	4,60
03231	<b>Zanderklammern</b> für Zanderrähmchen, Kunststoff, Farbe: neutral	Packung: 100 Stk.	4,60
03235	<b>Seitenabstandsknöpfe</b> , Messing, 5 mm, wird als Abstandshalter unten rechts und links zur Beutenwand verwendet	Packung: 100 Stk.	3,55



Art. Nr.	Bezeichnung	Preis
<b>Nägel</b>		€
03110-1	<b>Flachkopfstift-Nagel</b> , blank, 1 x 15 mm, für Rähmchendraht Packung: 100 g	1,55
03110	<b>Flachkopfstift-Nagel</b> , blank, 1 x 15 mm, für Rähmchendraht Packung: 1 kg	8,00
03115-1	<b>Drahtstift-Nagel</b> , galvanisch verzinkt, 1,4 x 30 mm, für Leisten Packung: 150 g	1,55
03115	<b>Drahtstift-Nagel</b> , galvanisch verzinkt, 1,4 x 30 mm, für Leisten Packung: 1 kg	6,00
03118-1	<b>Drahtstift-Nagel</b> , blank, 1,6 x 30 mm, für Rähmchen und Leisten Packung: 200 g	1,55
03118	<b>Drahtstift-Nagel</b> , blank, 1,6 x 30 mm, für Rähmchen und Leisten Packung: 1 kg	6,00

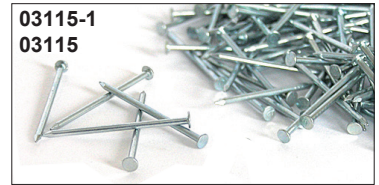

Art. Nr.	Bezeichnung	Preis
<b>Ösen</b>		€
03031	<b>Ösen</b> , vermessingt, 6 mm Pckg: 800 Stk.	3,90
03032	<b>Ösen</b> , Reinmessing, 5 mm Pckg: 800 Stk.	7,40
03033	<b>Ösen</b> , Edelstahl, 5 mm Pckg: 1.000 Stk.	9,90
03035	<b>Pfriemen</b> mit Holzgriff	1,80



Art. Nr.	Bezeichnung	Preis
<b>Wabendraht und Zubehör/Werkzeuge</b>		€
03019	<b>Wabendraht</b> , V2A-Edelstahl, 0,5 mm Rolle: 250 g	4,50
03020	<b>Wabendraht</b> , V2A-Edelstahl, 0,5 mm Rolle: 500 g	9,00
03030	<b>Wabendraht</b> , V2A-Edelstahl, 0,5 mm Rolle: 1 kg	15,95
03015	<b>Wabendraht</b> , verzinkt, 0,37 mm Rolle: 250 g	2,95
03016	<b>Wabendraht</b> , verzinkt, 0,37 mm Rolle: 500 g	5,20
03017	<b>Wabendraht</b> , verzinkt, 0,37 mm Rolle: 1 kg	11,50
03040	<b>Abroller für Rähmchendraht</b> , für 500 g und 1 kg Rollen	19,50
03300	<b>Drahtspann-Zange</b> , mit Wellenmaul und Stellschraube	15,90
03302	<b>Drahtspanner</b> , mit doppelten Wellrädern (gehärtet)	9,80
03305	<b>Ersatzwellräder</b> , gehärtet, (2 Stück) für Drahtspanner Art. Nr. 03302	4,80
03320	<b>Trafolöter</b> umschaltbar, für verzinnten und Edelstahl Wabendraht, 230V/19-38V	65,50





# Mittelwände und Bienenwachs

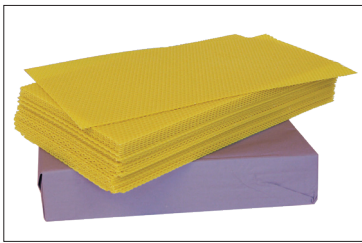

Bezeichnung	Preis
<b>Mittelwände seuchenfrei</b>	€
DNM, Zander, Kuntzsch, Dadant, Langstroth, Mini Plus, Gerstungen, Freudenstein, verschiedene Maße, <b>2 kg Packung</b> , Weitere Maße auf Anfrage	35,90 je kg 17,95
ab 10 Pckg.	34,20 je kg 17,10
<b>Mittelwände pestizidfrei</b>	€
DNM, Zander, Dadant, Langstroth, verschiedene Maße, <b>2 kg Packung</b> , Weitere Maße auf Anfrage	48,00 je kg 24,00
ab 10 Pckg.	46,00 je kg 23,00

## Mittelwände mit Zellengröße 5,3 mm, gewalzt

Mittelwand	Seuchenfrei			Pestizidfrei		
	Art. Nr.	Maß in mm	Stk. pro 2 kg Packung ca.	Art. Nr.	Maß in mm	Stk. pro 2 kg Packung ca.
<b>DNM</b>	00600	347 x 195	28	00990	347 x 195	30
<b>DNM 1½</b>	00601	347 x 305	19	01001	347 x 305	19
<b>DNM ½</b>	00603	347 x 87	56	00985	347 x 87	72
<b>DNM ⅓</b>	00610	347 x 130	43	01000	347 x 135	49
<b>ZANDER</b>	00650	394 x 190	25	00991	394 x 190	27
<b>ZANDER ⅔</b>	00651	394 x 133	37	00992	394 x 133	39
<b>ZANDER 1½</b>	00652	390 x 306	16	00993	390 x 305	18
<b>ZANDER ½</b>	00653	394 x 87	56	00996	394 x 87	54
<b>ZANDER/DADANT</b>	00655	390 x 260	18	00998	390 x 260	20
<b>DADANT BRUTRAUM</b>	00701	420 x 270	17	00995	420 x 270	19
<b>DADANT BR</b> (für Rähmchen ohne Nut im Unterträger)	00705	420 x 255	16	n.v.	n.v.	n.v.
<b>DADANT HONIGRAUM</b>	00710	420 x 130	32	00994	420 x 130	38
<b>DADANT HR</b> (für Rähmchen ohne Nut im Unterträger)	00715	420 x 119	38	n.v.	n.v.	n.v.
<b>LANGSTROTH BR</b>	00900	420 x 212	22	00997	420 x 218	23
<b>LANGSTROTH ⅓</b>	n.v.	n.v.	n.v.	00999	420 x 135	35
<b>GERSTUNGEN</b>	00940	390 x 240	17	n.v.	n.v.	n.v.
<b>MINI PLUS</b>	00941	190 x 124	80	n.v.	n.v.	n.v.
<b>KUNTZSCH HOCH</b>	00949	226 x 310	25	n.v.	n.v.	n.v.
<b>KUNTZSCH BREIT</b>	00950	310 x 226	25	n.v.	n.v.	n.v.
<b>FREUDENSTEIN</b>	00980	320 x 177	34	n.v.	n.v.	n.v.



Art. Nr.	Bezeichnung	Preis
<b>Bienenwachspastillen mit Zertifikat</b>		€
50300	<b>Bienenwachspastillen</b> für Kerzen, aus 100% reinem, goldgelbem Bienenwachs, mit Analysezertifikat, 1 kg ab 10 kg	13,20 je kg 12,60
50301	<b>Bienenwachspastillen im 20 kg Sack</b>	229,00 (je kg 11,45)





Art. Nr.	Bezeichnung	Preis
<b>Wachstausch</b>		€
01100	<b>Beim Tausch von Rohwachsblöcken</b> erhalten Sie Mittelwände oder Wachspastillen aus zertifizierter deutscher Herstellung <b>Aufkaufpreis</b>	je kg 8,95
<b>Wachsankauf</b>		€
01105	<b>Beim Ankauf von Rohwachsblöcken</b> , ohne Mitnahme von Mittelwänden erhalten Sie von uns einen <b>Preis</b> von:	je kg 6,95

Vom Anlieferungsgewicht werden 5 % für Verschmutzung abgezogen.  
Es werden nur saubere und gut gereinigte Rohwachsblöcke angenommen.

Art. Nr.	Bezeichnung	Preis
<b>Mittelwandgießformen</b>		€
<i>Edelstahl, Leistung ca. 60 bis 70 MW/h Von uns empfohlen: Zellengröße von 5,4 mm</i>		
09100	<b>DNM</b> , wassergekühlt, 350 x 200 mm	865,00
09101	<b>Zander</b> , wassergekühlt, 395 x 195 mm	906,00
09102	<b>Langstroth</b> , wassergekühlt, 420 x 202 mm	975,00
09103	<b>Dadant</b> , wassergekühlt, 420 x 270 mm	985,00

**Info:** Mittelwandgießformen für andere Rähmchenmaße auf Anfrage

Art.-Nr.	Bezeichnung	Preis
<b>Wachsschmelzer</b>		€
09063	<b>Sonnenwachsschmelzer</b> , Edelstahl, mit drehbarem Metallgestell, Außenmaß: 700 x 700 mm, auch mit externem Dampferzeuger (Art. Nr.: 09072) bei Einbau von Schnellspanverschluss bei kühlem Wetter einsetzbar, <b>Portofreie Lieferung innerhalb Deutschland</b>	799,00
09064	<b>Sonnenwachsschmelzer TAUNUS</b> aus Holz, für 4 DNM-, Zander- oder Langstrothrähmchen, Außenmaß: 680 x 520 x 290 mm, Innenmaß: 500 x 490 x 65 mm, (Zusatzausrüstung Drehständer Art. Nr. 09067)	149,00
09067	<b>Drehständer</b> für Sonnenwachsschmelzer Taunus, Metall, Höhe 380 mm	42,90
09069	<b>Dampfwachsschmelzer Elektra 15</b> aus Edelstahl, mit Elektroheizung 230 V/2000 W, mit Wachssammelwanne und einem Korb aus gelochtem Edelstahlblech, für 15 Dadant-Brutwaben bzw. 18 DNM-, Zander- oder Langstroth Waben, Außenmaß: 600 x 420 x 620 mm, inkl. Wachauffangschale	749,00
09072	<b>Elektrischer Dampferzeuger „Dampfmeister“</b> , 230 V/2,2 kW, mit Überdruckventil, Tank für 4,5 l Wasser,	83,00
09074-2	<b>Dampfwachsschmelzer und Desinfektor</b> , aus Edelstahl, zum Wachsschmelzen und zum desinfizieren von Rähmchen/Beuten, Fassungsvermögen: 100 l, Ø 470 mm, Höhe: 700 mm, Auslaufhöhe: 120 mm, für 10 bis 12 DNM-, Zander- oder 10 Dadant-Brutraumrähmchen	369,00





# Mittelwände und Bienenwachs

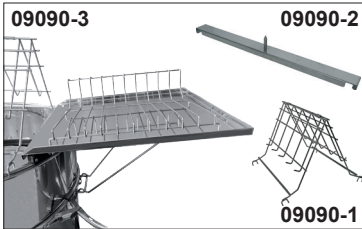
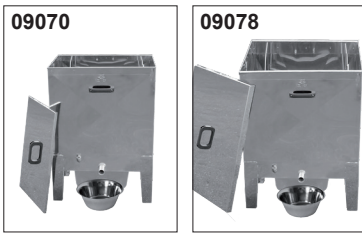

Art. Nr.	Bezeichnung	Preis
<b>Wachsschmelzer</b>		
09070	<b>Dampfwachsschmelzer</b> aus Edelstahl, mit Wachsammelwanne und einem Innenkorb aus gelochtem Edelstahlblech, für 15 Dadant-Brutwaben bzw. 18 DNM-, Zander- oder Langstroth Waben, Außenmaß: 600 x 410 x 620 mm, inkl. Wachsauffangschale (ohne Brenner)	564,00 €
09078	<b>Dampfwachsschmelzer</b> aus Edelstahl, mit Wachsammelwanne und 2 Innenkörben aus gelochtem Edelstahlblech, für 30 Dadant-Brutwaben bzw. 36 DNM-, Zander- oder Langstroth Waben, Außenmaß: 800 x 600 x 620 mm, inkl. Wachsauffangschale (ohne Brenner)	889,00
09077	<b>Dampfwachsschmelzer</b> aus Edelstahl, Ø 630 mm, Elektroheizung (2,5kW/230V), isoliert, besteht aus einem Edelstahlbehälter mit doppeltem Boden und einem perforierten Wabenkorb, für 20 bis 30 Waben (je nach Wabengröße)	1.365,00
09079	<b>Dampfwachsschmelzer und Desinfektor</b> aus Edelstahl, herausnehmbarer Lochblecheinsatz, Außenmaß: 410 x 610 x 850 mm, für 15 Waben DNM-, Zander- oder Langstrothwaben, inkl. Wachsauffangschale (ohne Brenner)	595,00
09455	<b>Wachsklärbehälter</b> aus Edelstahl, dreiwandig, isoliert, Ø 380 mm, Höhe: 700 mm, Elektroheizung 3kW/230V, Inhalt: 75 l, Thermoöl ist nicht inklusive	1.645,00
09456	<b>Wachsklärbehälter</b> aus Edelstahl, dreiwandig, isoliert, Ø 310 mm, Höhe: 500 mm, Elektroheizung 3kW/230V, Inhalt: 35 l, Thermoöl ist nicht inklusive	1.429,00
09090	<b>Melzitosehonig-Entdeckungswachsschmelzer aus Edelstahl</b> , Ø 630 mm, mit Elektroheizung 230V/2,5kW, zum Ausschmelzen von Waben mit Melzitose-Honig oder zum Trennen von Honig und Wachs, isoliert, mit schrägem Boden, für 20 DNM-, Zander-, Langstrothwaben	1.360,00
09090-1	<b>Rähmchenhalter</b> für 2 Arbeitsplätze, Edelstahl, passend zu Art. Nr. 09090	56,50
09090-2	<b>Edelstahlleiste</b> mit 1 Dorn passend zu Art 09090	48,50
09090-3	<b>Wabenablage- und Abtropfblech</b> , Edelstahl, passend zu Art. Nr. 09090	125,00
09457	<b>Thermoöl für Wachsklärbehälter</b> , 20 l	115,00
09061	<b>Wachsauffangschale</b> Edelstahl, Ø 280 mm, Fassungsvermögen: 2,5 l	19,00
09068	<b>Ersatz-Wachsauffangwanne</b> Teflon, eckig (Zubehör zu Artikel Nr. 09064)	8,50
09081	<b>Wachsschmelzbehälter</b> , 230V/1,8kW, Inhalt: 25 Liter	92,50
09082	<b>Wachsschmelzbehälter Set</b> , bestehend aus: Art. Nr. 09081, 09083, 09084 und 09087	175,00
09083	<b>Wachstopf</b> , Edelstahl, Fassungsvermögen: 12 l, mit 2 Griffen, konisch	58,00
09084	<b>Abdeckung Edelstahl</b> , zwischen Wachstopf und Wachsessel, Innendurchmesser: 295 mm, Außendurchmesser: 390 mm, vermeidet Wachs im Wasserbad	25,50
09085	<b>Trichter zum Wachsschmelzen</b> aus Edelstahl, Außenmaß: 430 x 430 x 170 mm, passend für Segeberger Beute	95,00
09086	<b>Wachseimer</b> , Edelstahl, Höhe: 260 mm, Fassungsvermögen: 11 l, mit Bügelgriff	29,50
09087	<b>Wachs-Thermometer</b> mit Einhängbügel	16,40



Art. Nr.	Bezeichnung	Preis
<b>Waben entdecken</b>		€
03376-DNM	<b>Transport-Box DNM</b> mit Auflageschied für 8 DNM-Rähmchen, Außenmaße: 545 x 380 x 270 mm, geeignet für DNM-Rähmchen mit einer Höhe bis 250 mm	28,60
03376-Za	<b>Transport-Box Zander</b> , für 8 Zander-Rähmchen, Außenmaße: 545 x 380 x 270 mm, geeignet für Zander-Rähmchen mit einer Höhe bis 250 mm	21,90
09002	<b>Entdeckungsgabel</b> , gebogene Nadeln (ca. 39 mm lang), ergonomischer Kunststoffgriff	8,50
09003	<b>Entdeckungsgabel</b> , Edelstahl, gebogene Nadeln (ca. 39 mm lang), Kunststoffgriff	15,90
09004	<b>Wabenegge</b> , mit gekröpften Nadeln, Kunststoffgriff	15,50
09006	<b>Entdeckungsgabel „Record“</b> , Edelstahl, gebogene und gekröpfte Nadeln (ca. 37 mm lang), Kunststoffgriff	16,40
09010	<b>Entdeckungsmesser „USA“</b> , elektrisch 230V/575W, regelbares Thermostat, Messerlänge: 250 mm, Breite: 50 mm, Holzgriff	169,00
09012	<b>Entdeckungsmesser</b> , Edelstahl, doppelseitige, gerade Schneidefläche, Länge: 280 mm, Kunststoffgriff	23,90
09013	<b>Entdeckungsmesser</b> , Edelstahl, doppelseitige, gerade Schneidefläche, Länge: 220 mm, Kunststoffgriff	20,90
09014	<b>Entdeckungsmesser</b> , Edelstahl, Schneidfläche mit doppelseitigem Wellenschliff, Länge: 270 mm, Kunststoffgriff	25,45
09439	<b>Löswalze</b> mit Edelstahlnadeln, für Heidehonig, Rollenbreite: 150 mm	67,00
09406	<b>Entdeckungsgeschirr</b> , Kunststoffwanne mit Edstahleinsatz, Deckel, Rähmchenabsteller für 10 Waben, Rähmchenhalter für 1 Arbeitsplatz, Maße: 520 x 440 x 170 mm	145,00
09406-1	<b>Entdeckungsgeschirr</b> , Kunststoffwanne mit Edstahleinsatz, Deckel, Rähmchenabsteller für 10 Waben, Rähmchenhalter für 2 Arbeitsplätze, Maße: 520 x 440 x 170 mm	145,00
09407	<b>Entdeckungsgeschirr</b> , Kunststoffwanne mit Edstahleinsatz, Rähmchenhalter für 1 Arbeitsplatz, Maße: 520 x 440 x 170 mm, ohne Rähmchenabsteller, ohne Deckel	99,00
09404	<b>Rähmchenabsteller</b> aus Edelstahl, für 10 Rähmchen, Maße: 440 x 325 mm	24,50
09424	<b>Edstahlleiste</b> mit 1 Dorn, Länge: 510 mm	29,50
09426	<b>Rähmchenabsteller</b> aus Edelstahl, für 9 Rähmchen, Maße: 355 x 305 mm	21,50
09432	<b>Wabenbock</b> aus Holz, für 11 Rähmchen	17,90
09427	<b>Edstahldeckel</b> für Entdeckungsgeschirr, Maße: 600 x 410 mm	32,90
09433	<b>Edstahldeckel</b> für Entdeckungsgeschirr Art. Nr.: 09406 und 09407, Maße: 550 x 450 mm	29,00
09421	<b>Entdeckungstisch „Profi“</b> aus Edelstahl, höhenverstellbar (zwischen 750 bis 950 mm), mit Deckel und Rähmchenhalter, ohne Rähmchenabsteller, Wannemaße: 1000 x 460 x 370 mm, komplett mit 4 Rädern	635,00
09423-1	<b>Entdeckungstisch „Maxi“</b> , wie Art. 09421, aber mit abweichenden Wannemaßen: 1250 x 460 x 370 mm	795,00
09428	<b>Rähmchenhalter</b> Edelstahl, 2 Arbeitsplätze	72,25
09429	<b>Rähmchenhalter</b> Edelstahl, 1 Arbeitsplatz	38,95





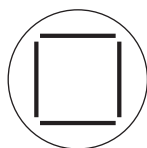

Art. Nr.	Bezeichnung	Preis
<b>Logar Tangentialschleudern</b>		€
09106	<b>3-Waben-Tangentialschleuder</b> LOGAR, Edelstahl, Ø 400 mm, Handantrieb, für 3 Waben DNM, Zander, Langstroth und Kuntzsch-breit, max. Wabengröße: 480 x 265 mm	465,00
09107	<b>3-Waben-Tangentialschleuder Kombi</b> LOGAR, Edelstahl, Ø 400 mm, Handantrieb, für 3 Waben DNM, Zander, Langstroth und Kuntzsch-breit, Kombi-Schleuder besteht aus: Schleuder, Sieb, Abfüllbehälter mit Deckel und Spannring, max. Wabengröße: 480 x 265 mm	619,00
09108-1	<b>3-Waben-Tangentialschleuder</b> LOGAR, Edelstahl, Ø 520 mm, Motorantrieb 230V/110W, für <b>3 Großwaben</b> DNM 1 ½, Zander 1 ½ und Dadant, max. Wabengröße: 480 x 370 mm	929,00
09108-2	<b>3-Waben-Tangentialschleuder</b> LOGAR, Ø 520 mm, Handantrieb, für <b>3 Großwaben</b> DNM 1 ½, Zander 1 ½ und Dadant, max. Wabengröße: 480 x 370 mm	505,00
09123	<b>4-Waben-Tangentialschleuder</b> LOGAR, Edelstahl, Ø 520 mm, Handantrieb, <b>Korb ohne Mittelachse</b> , für 4 Waben DNM, Zander und Langstroth, max. Wabengröße: 480 x 300 mm	615,00
09124	<b>4-Waben-Tangentialschleuder</b> LOGAR, Edelstahl, Ø 520 mm, Motorantrieb: 230V/110W, <b>Korb ohne Mittelachse</b> , für 4 Waben DNM, Zander und Langstroth, max. Wabengröße: 480 x 300 mm	1.010,00
09125	<b>4-Waben-Tangentialschleuder</b> LOGAR, Edelstahl, Ø 520 mm, Motorantrieb: 230V/110W, <b>Korb mit Mittelachse</b> , für 4 Waben DNM, Zander und Langstroth, max. Wabengröße: 480 x 300 mm	955,00
09126	<b>4-Waben-Tangentialschleuder</b> LOGAR, Edelstahl, Ø 520 mm, Handantrieb, <b>Korb mit Mittelachse</b> , für 4 Waben DNM, Zander und Langstroth, max. Wabengröße: 480 x 300 mm	545,00
09155-3	<b>4-Waben-Tangentialschleuder</b> LOGAR, Edelstahl, Ø 630 mm, Motorantrieb, <b>Korb mit Mittelachse</b> , für <b>4 Großwaben</b> DNM 1 ½, Zander 1 ½ und Dadant, max. Wabengröße: 450 x 345 mm	1.095,00
09155-5	<b>4-Waben-Tangentialschleuder</b> LOGAR, Edelstahl, Ø 630 mm, Handantrieb 230V/110W, <b>Korb ohne Mittelachse</b> , für <b>4 Großwaben</b> DNM 1 ½, Zander 1 ½ und Dadant, max. Wabengröße: 450 x 345 mm	775,00
09155-6	analog Art. Nr. <b>09155-5</b> , aber mit Motorantrieb: 230V/110W	1.195,00
<b>MiNeli Tangentialschleudern</b>		€
09107-1	<b>4-Waben-Tangentialschleuder</b> , MiNeli STANDARD, Edelstahl, Ø 500 mm, Handantrieb, für 4 Waben DNM, Zander und Langstroth, Gitterfläche: 420 x 240 mm, Unterseite Honighahn Auslaufhöhe: 34 cm, <i>preisgünstige Honigschleuder</i>	319,00
09107-2	<b>4-Waben-Tangentialschleuder</b> , MiNeli STANDARD, Edelstahl, Ø 500 mm, Motorantrieb 230V/80W, für 4 Waben DNM, Zander und Langstroth, Gitterfläche: 420 x 240 mm, Unterseite Honighahn Auslaufhöhe: 34 cm, <i>preisgünstige Honigschleuder</i>	539,00
09107-3	<b>4-Waben-Tangentialschleuder</b> , MiNeli PLUS, Edelstahl, Ø 500 mm, Handantrieb, <b>robuster Korb</b> für 4 Waben DNM, Zander und Langstroth, Gitterfläche: 420 x 285 mm, Unterseite Honighahn Auslaufhöhe: 34 cm, <i>preisgünstige Honigschleuder</i>	389,00



Art. Nr.	Bezeichnung	Preis
	<b>Radialschleudern</b>	€
09156-1	<b>9-Waben-Radial-Schleuder</b> LOGAR, Edelstahl, Ø 520 mm, Handantrieb, für 9 Waben DNM $\frac{2}{3}$ , Zander $\frac{2}{3}$ und Dadant Honigrähmchen (Rähmchen bis zu einer Höhe von 160 mm)	515,00
09156-2	<b>9-Waben-Radial-Schleuder</b> LOGAR, Edelstahl, Ø 520 mm, Motorantrieb 230V/110W, für 9 Waben DNM $\frac{2}{3}$ , Zander $\frac{2}{3}$ und Dadant Honigrähmchen (Rähmchen bis zu einer Höhe von 160 mm)	910,00
09185	<b>24/12-Waben-Radialschleuder</b> LOGAR, Edelstahl, Ø 760 mm, Motorantrieb 230V/180W, mit <b>vollelektronischer Steuereinheit</b> , für 24 Halbrähmchen ab 141 bis 210 mm Höhe, oder 12 Rähmchen mit einer Höhe bis 230 mm (z. B. DNM-, Zanderrähmchen)	2.415,00
09185-1	<b>24/12-Waben-Radialschleuder</b> LOGAR, Edelstahl, Ø 760 mm, Motorantrieb 230V/180W, mit <b>vollelektronischer Steuereinheit</b> , für 24 Halbrähmchen ab 110 mm Höhe, oder 12 Rähmchen mit einer Höhe bis 230 mm (z. B. DNM-, Zanderrähmchen), Korb mit 2 Bodenringen für besseren Stand der größeren Rähmchen	2.399,00
09185-3	<b>24/12-Waben-Radialschleuder</b> LOGAR, Edelstahl, Ø 760 mm, Motorantrieb 230V/110W, für 24 Halbrähmchen ab 141 bis 210 mm Höhe, oder 12 Rähmchen mit einer Höhe bis 230 mm (z. B. DNM-, Zanderrähmchen)	1.695,00
09225-1	<b>20/8-Waben-Radialschleuder</b> LOGAR, Edelstahl, Ø 630 mm, Motorantrieb 230V/110W, mit <b>vollelektronischer Steuereinheit</b> , für 20 Rähmchen ab 110 bis 160 mm Höhe, oder 8 Rähmchen mit einer Höhe bis 230 mm (z. B. DNM-, Zanderrähmchen), inklusive 4 Einhängegitter aus Edelstahl	1.835,00
09225-2	<b>20/8-Waben-Radialschleuder</b> LOGAR, Edelstahl, Ø 630 mm, Motorantrieb 230V/110W, für 20 Rähmchen ab 110 bis 160 mm Höhe, oder 8 Rähmchen mit einer Höhe bis 230 mm (z. B. DNM-, Zanderrähmchen), inklusive 4 Einhängegitter aus Edelstahl	1.299,00
09225-3	<b>20/8-Waben-Radialschleuder</b> LOGAR, Edelstahl, Ø 630 mm, Motorantrieb 230V/110W, für 20 Rähmchen mit 110 mm Höhe, oder 8 Rähmchen mit einer Höhe ab 159 bis 230 mm (z. B. DNM-, Zanderrähmchen), inklusive 4 Einhängegitter aus Edelstahl, Korb mit 2 Bodenringen für besseren Stand der größeren Rähmchen	1.345,00
09241	<b>12-Waben-Radialschleuder</b> LOGAR, Edelstahl, Ø 760 mm, Motorantrieb 230V/110W, Bruchschutz-Gitterkorb für 12 Rähmchen mit einer Höhe bis 230 mm (z. B. DNM-, Zander- und Langstrothrahmchen)	1.955,00
09241-2	<b>12-Waben-Radialschleuder</b> LOGAR, Edelstahl, Ø 760 mm, Motorantrieb 230V/180W, mit <b>vollelektronischer Steuereinheit</b> , Bruchschutz-Gitterkorb für 12 Rähmchen mit einer Höhe bis 230 mm (z. B. DNM-, Zander- und Langstrothrahmchen)	2.635,00
09242	<b>40-Waben-Radialschleuder</b> LOGAR, Edelstahl, Ø 950 mm, Motorantrieb 230V/370W, mit <b>vollelektronischer Steuereinheit</b> , für 40 Rähmchen ab 110 bis 210 mm Höhe, (z. B. DNM $\frac{2}{3}$ , Zander $\frac{2}{3}$ oder Dadant Honigrähmchen)	3.685,00
09850	<b>56-Waben-Radialschleuder</b> LOGAR, Edelstahl, Ø 1250 mm, Motorantrieb 230V/750W, mit <b>vollelektronischer Steuereinheit</b> , für 56 Rähmchen ab 140 bis 235 mm Höhe, (z. B. DNM, Zander oder Dadant Honigrähmchen)	7.035,00

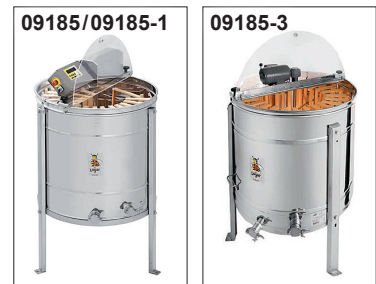
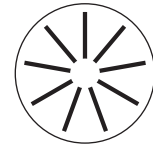

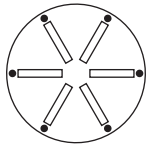

Art. Nr.	Bezeichnung	Preis
<b>Logar Selbstwendeschleudern</b>		€

09158-1 **4-Waben-Selbstwendeschleuder** LOGAR, Edelstahl, Ø 630 mm, Motorantrieb: 230V/110W, für 4 DNM-, Zander- oder Langstroth-Rähmchen, max. Wabengröße: 480 x 230 mm für Wabendicke bis 45 mm 1.535,00

09158-2 **4-Waben-Selbstwendeschleuder** LOGAR, Edelstahl, Ø 630 mm, Motorantrieb: 230V/110W, **mit vollelektronischer Steuereinheit**, für 4 DNM-, Zander- oder Langstroth-Rähmchen, max. Wabengröße: 480 x 230 mm für Wabendicke bis 45 mm 2.210,00

09154-1 **4-Waben-Selbstwendeschleuder** LOGAR, Edelstahl, Ø 760 mm, Motorantrieb: 230V/110W, für 4 DNM-, Zander-, Kuntzsch-breit-, Dadant- oder Langstroth-Rähmchen, max. Wabengröße: 480 x 286 mm für Wabendicke bis 45 mm 2.055,00

09154-2 **4-Waben-Selbstwendeschleuder** LOGAR, Edelstahl, Ø 760 mm, Motorantrieb: 230V/180W, **mit vollelektronischer Steuereinheit**, für 4 DNM-, Zander-, Kuntzsch-breit-, Dadant- oder Langstroth-Rähmchen, max. Wabengröße: 480 x 286 mm für Wabendicke bis 45 mm 2.855,00

09174-1 **6-Waben-Selbstwendeschleuder** LOGAR, Edelstahl, Ø 950 mm, Motorantrieb: 230V/370W, **mit vollelektronischer Steuereinheit**, für **6 Großwaben** DNM 1 ½, Zander 1 ½ und Dadant Brutraum, oder 12 Rähmchen bis 159 mm Höhe (2 Rähmchen pro Tasche), max. Wabengröße: 480 x 340 mm für Wabendicke bis 45 mm 4.450,00

09175 **6-Waben-Selbstwendeschleuder** LOGAR, Edelstahl, Ø 760 mm, Motorantrieb: 230V/180W, **mit vollelektronischer Steuereinheit**, für 6 DNM-, Zander- oder Langstroth-Rähmchen, max. Wabengröße: 480 x 230 mm für Wabendicke bis 45 mm 2.865,00

09855 **12-Waben-Selbstwendeschleuder** LOGAR, Edelstahl, Ø 950 mm, Motorantrieb: 230V/550W, **mit vollelektronischer Steuereinheit**, für 12 DNM-, Zander- oder Langstroth-Rähmchen, max. Wabengröße: 480 x 265 mm für Wabendicke bis 45 mm 5.330,00

<b>MiNeli Selbstwendeschleudern</b>		€
09152	<b>6-Waben Selbstwendeschleuder</b> MiNeli, Edelstahl, Ø 720 mm, Motorantrieb: 230V/250W mit <b>einfacher vollelektronischer Steuereinheit</b> , 1 automatisches Programm mit 4 Intervallen, für 6 DNM-, Zander-, Langstroth-Rähmchen bzw. 12 Halbrähmchen mit Höhe 110 mm, Unterseite Honighahn Auslaufhöhe: 34 cm, <i>preisgünstige Honigschleuder</i>	1.699,00

### Schleuder-Beratung

	Schleuderart	Bienenvölker
Tangential	3 Waben Tang. Handantrieb	2 bis 3
	4 Waben Tang. Handantrieb	bis 5
	4 Waben Tang. Motorantrieb	5 bis 10
Radial	9 Waben Radialschleuder	0 bis 30
	12 Waben Radialschleuder	0 bis 30
	20 Waben Radialschleuder	5 bis 50
	24 Waben Radialschleuder	20 bis > 100
	40 Waben Radialschleuder	> 100
	56 Waben Radialschleuder	> 100
Selbstwende	4 W. Selbstw. Motorantrieb	10 bis 30
	4 W. Selbstw. vollelektronisch	20 bis 50
	6 W. Selbstw. vollelektronisch	30 bis > 60
	8 W. Selbstw. vollelektronisch	40 bis > 100
	12 W. Selbstw. vollelektronisch	40 bis > 100
	16 W. Selbstw. vollelektronisch	40 bis > 100





Art. Nr.	Bezeichnung	Preis
<b>Schleudersatzzubehör</b>		€
09025	<b>Entdeckungswachs-Ausschleudertaschen</b> aus Nylongewebe, Maße: 250 x 370 mm	15,50
09160	<b>Schleuderkorb 4-Waben-Tangential</b> aus Edelstahl, Ø 470 mm, Gitterfläche: 410 x 300 mm, passend auf Mittelwelle von Ø 14 mm	135,00
09160-1	<b>Schleuderkorb 4-Waben-Tangential</b> aus Edelstahl, Ø 470 mm, Gitterfläche: 410 x 300 mm, Korb ist ohne durchgehende Mittelwelle	210,00
09161	<b>Schleuderkorb 3-Großwaben-Tangential</b> aus Edelstahl, Ø 520 mm, Gitterfläche 410 x 370 mm, passend auf Mittelwelle von Ø 14 mm	128,50
09166	<b>Gummifüße</b> für Honigschleudern, Durchmesser Gummi: 73 mm, Höhe: 20 mm, mit Mutter M 8 (3 Stück im Set)	29,50
09167-1	<b>Schleuderkorb 9-Waben-Radial</b> , aus Edelstahl, Ø 495 mm, Höhe: 405 mm, geeignet für 9 Flachzargenrähmchen DNM, Zander, Langstroth oder Dadant, bis 160 mm Höhe, passend auf Mittelwelle von Ø 14 mm	125,00
09168	<b>Schleuderkorb 12-Waben-Radial mit Bruchschutzgitter</b> aus Edelstahl, Ø 730 mm, Gitterfläche: 400 x 260 mm, für 12 Waben DNM, Zander oder Langstroth	385,50
09169	<b>Selbstwendekorb 4-Waben</b> aus Edelstahl, Ø 610 mm, Taschengröße: 410 x 235 x 45 mm, für 4 Waben DNM, Zander oder Langstroth, passend auf Mittelwelle von Ø 14 mm	560,60
09170	<b>Schleuderkorb 24-Waben-Radial</b> aus Edelstahl, Ø 700 mm, Höhe: 595 mm, für 24 Halbrähmchen ab 141 mm bis 210 mm Höhe, oder 12 Rähmchen mit einer Höhe bis 230 mm (z. B. DNM-, Zander- oder Langstroth), passend auf Mittelwelle von Ø 18 mm	615,00
09171	<b>Traverse</b> , Edelstahl, mit Reimpulsmotor 230V/110W mit Sicherheitsschalter, <b>Länge: 525 mm</b> , Lochabstand: 490 mm	525,00
09171-1	<b>Traverse</b> , Edelstahl, mit Sicherheitsschalter, <b>Länge: 525 mm</b> , Lochabstand: 490 mm	95,00
09171-3	<b>Reimpulsmotor</b> 230 V/110 W, ohne Traverse	
09157	<b>Motorantrieb</b> 230 V/180 W, mit vollelektronischer Steuerung (8 Programme), ohne Traverse, geeignet für 4- oder 6-Waben-Selbstwendeschleudern	1045,00
09173	<b>Schleuderkorb 20-Waben-Radial</b> aus Edelstahl, Ø 560 mm, Höhe: 440 mm für Rähmchen ab 110 mm bis 159 mm Höhe, passend auf Mittelwelle von Ø 16 mm	229,00
09180	<b>Ersatzfeder</b> für Selbstwendekorb, Edelstahl	3,90
09184	<b>Handantrieb</b> mit Freilauf und Bremse, mit Traverse <b>Länge: 525 mm</b>	145,00
09192	<b>Einhängegitter</b> aus Edelstahl, für Tangentialbetrieb in Radialschleuderkörben, Gitterfläche: 400 x 310 mm, totale Breite inklusive Eihänggebügel: 370 mm	29,65
09246	<b>Bodenheizung</b> mit Thermostat, 566 W/230 V, für Schleudern und Behälter bis ca. Ø 100 cm, Heizdraht-Länge: 8 m	295,00
09246-1	<b>Bodenheizung</b> mit Thermostat, 263 W/230 V, für Schleudern und Behälter bis ca. Ø 80 cm, Heizdraht-Länge: 14 m	355,00
09600	<b>Flügel-Schraube</b> für Honig-Quetschhahn, Edelstahl	24,00
09485	<b>Dichtungsring</b> , für Edelstahl-Quetschhahn, weiß, aus lebensmittelechtem Kunststoff	3,25

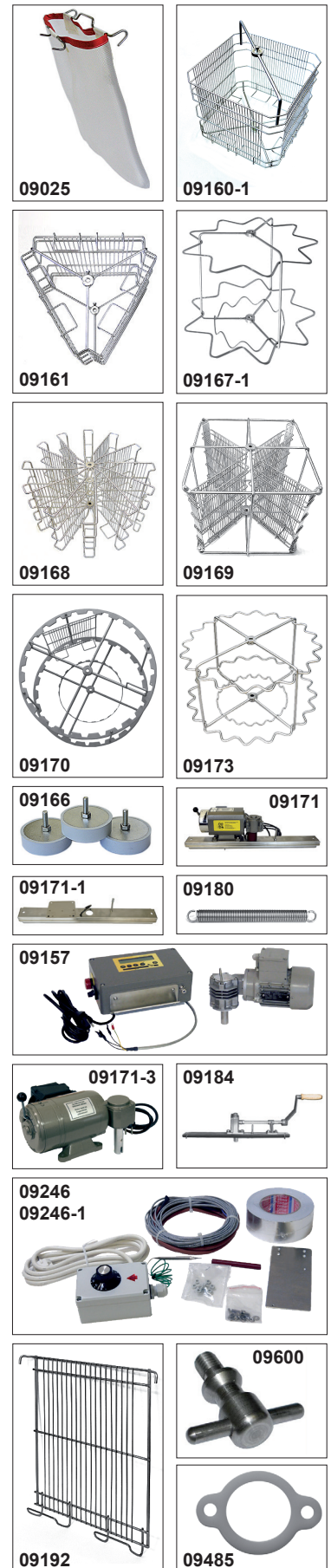





# Honigernte · Bearbeitung · Honiggläser



Art. Nr.	Bezeichnung	Preis
<b>Honig sieben</b>		€
09250	<b>Honigdoppelsieb</b> , Kunststoff, Ø 23 cm, mit festen Auflagebügeln	12,35
09252	<b>Abfüllsiebset</b> bestehend aus: großem Obersieb aus Edelstahl, Spitzsieb aus Nylon mit Spannring, Behälter aus Edelstahl mit 3 Auflostegen, Ø 32 cm für 50 kg und 100 kg Abfüllbehälter	75,00
09255	<b>Honigdoppelsieb</b> , Edelstahl, Ø 20 cm, Grobsieb und Feinsieb mit geradem Boden, mit ausziehbaren Auflagebügeln (passt auch auf 40 kg Hobbock)	28,70
09256	<b>Honigdoppelsieb</b> , Edelstahl, Ø 20 cm, Grobsieb mit geradem Boden und Feinsieb mit gewölbtem Boden, mit ausziehbaren Auflagebügeln (passt auch auf 40 kg Hobbock)	33,50
09257	<b>Honigdoppelsieb</b> , Edelstahl, Ø 24 cm, Grobsieb besteht aus Edeltalstahlgewebe, Feinsieb mit gewölbtem Boden (passt auch auf 40 kg Hobbock)	42,80
09258	<b>Honigsieb mittelfein</b> , 8 Liter, Edelstahl, Ø 32,5 cm, Sieb mit geradem Boden für 50 kg und 100 kg Abfüllbehälter, mit 3 Auflostegen	42,50
09258-1	<b>Honigsieb</b> , Edelstahl, Höhe: ca. 12 cm, Sieb mit geradem Boden, passend für 100 kg Abfüllbehälter mit Ø 37,8 cm	39,99
09258-2	<b>Honigsieb</b> , Edelstahl, Höhe: ca. 12 cm, Sieb mit geradem Boden, passend für 200 kg Abfüllbehälter mit Ø 47 cm	48,80
09259	<b>Honigdoppelsieb grob</b> , Edelstahl, Ø 24 cm, Grobsieb besteht aus Edeltalstahlgewebe, Untersieb mit gewölbtem Boden, besonders geeignet für Melzitose-Honig (passt auch auf 40 kg Hobbock)	43,70
09260	<b>Honigspitzsieb</b> , feines Nylonsieb mit Edeltalstahlring, Maschenweite: 0,35 mm, Ø 32 cm	13,50
09261	<b>Honigspitzsieb</b> , grobes Nylonsieb mit Edeltalstahlring, Maschenweite: 1,18 mm, Ø 32 cm	14,65
09262	<b>Honigspitzsieb</b> , besonders feines Nylonsieb mit Edeltalstahlring, Maschenweite: 0,21 mm, Ø 32 cm	15,00
09263	<b>Honiggrundsieb</b> , grobes Nylonsieb mit Edeltalstahlring, Maschenweite: 1,18 mm, Ø 32 cm, Grobsieb wird als Vorsieb über das Nylon-Spitzsieb gelegt	15,50
09264	<b>Honigdoppelsieb</b> , Edelstahl, Ø 24 cm, Grobsieb mit geradem Boden und Feinsieb mit gewölbtem Boden, mit ausziehbaren Auflagebügeln (passt auch auf 40 kg Hobbock)	23,65
09265	<b>Dreibein-Stativ</b> mit Holzbeinen und Edeltalstahlring, für alle Spitzsiebe mit Ø 32 cm, kann auf Honigeimer aufgesetzt werden	13,50
09270	<b>Honigdoppelsieb</b> , Edelstahl, Ø 24 cm, Grobsieb mit Maschenweite: 1,7 mm, Feinsieb mit Maschenweite: 0,7 mm	59,00
09275	<b>Honigspitzsieb</b> , feines Nylonsieb mit Edeltalstahlring, Maschenweite: 0,35 mm, Ø 45 cm	25,90
09276	<b>Dreibein-Stativ</b> mit Holzbeinen und Edeltalstahlring, für alle Spitzsiebe mit Ø 45 cm, kann auf Honigeimer aufgesetzt werden	20,90
09299	<b>Heizspirale Dana api Therma II</b> , 230 V/1000 W, geeignet für Spitzsiebe mit Ø 45 cm, Temperaturbereich von 30 °C bis 85 °C	255,00
09300	<b>Heizspirale Dana api Therma I</b> , 230 V/550 W, geeignet für Spitzsiebe mit Ø 32 cm, Temperaturbereich von 30 °C bis 85 °C	169,00
09301	<b>Schutzkegeleinsatz</b> für Spitzsieb, Ø 32 cm, aus Edeltalstahllochblech	25,60



Art. Nr.	Bezeichnung	Preis
<b>Honig sieben</b>		€
09308	<b>Reduziertrichter</b> für Melitherm Profi, Edelstahl, passend auf Behälter mit Maßen: Ø 360–480 mm	149,00
09309	<b>Melitherm Profi Siebssystem</b> , 230V/750W, bestehend aus Edelstahlkessel Ø 485 mm, Heizspirale Ø 450 mm und 2 Seih-Säcken, Honigsiebleistung 20–40 kg/h	989,00
09310-1	<b>Melitherm AR Siebssystem</b> , 230V/500W, bestehend aus Edelstahlkessel Ø 305 mm, Heizspirale Ø 275 mm und 2 Seih-Tüchern, Honigsiebleistung 8–16 kg/h	625,00
09311	<b>Distanzring</b> für Melitherm, Edelstahllochblech, Ø 310 mm, Höhe: 65 mm	34,50
09312	<b>Seih-Tuch</b> für Melitherm, Größe: 400 x 400 mm	1,85
09313	<b>Seih-Sack</b> für Melitherm AR, Größe: Ø 305 x 550 mm	5,90
09314	<b>Seih-Sack</b> für Melitherm Profi, Größe: Ø 480 x 650 mm	9,90
09450	<b>Abfüll-Siebkübel</b> LOGAR, Edelstahl, bestehend aus Abfüll-Siebkübel: 30 kg, 2 senkrechte Siebe (grob und fein), Höhe: 360 mm, Aufagedeckel	219,00
09449	<b>Ersatzsiebset</b> für Abfüll-Siebkübel-Set, bestehend aus 2 senkrechten Sieben (Grob- und Feinsieb)	41,90
09450-1	<b>Abfüll-Siebkübel</b> LOGAR, Edelstahl, bestehend aus Abfüll-Siebkübel: 30 kg, Innensieb (Ø 300 mm, Maschenweite: 1 mm), Höhe: 360 mm, Aufagedeckel	245,00
09449-1	<b>Ersatzsieb</b> für Abfüll-Siebkübel-Set, Ø 300 mm, Maschenweite: 1 mm, Edelstahl	69,00
09529	<b>Honeytherm Honig-Auftauer</b> LOGAR, 230V/500W, bestehend aus Edelstahl-Behälter mit Löchern Ø innen 305 mm, Heizspirale Ø 275 mm, 1 Seih-Sack, Honigleistung: 8–16 kg/h	635,00

Art. Nr.	Bezeichnung	Preis
<b>Honig rühren</b>		€
09330	<b>Honigspaten</b> , Edelstahl, abgerundet, mit Holzgriff	17,80
09331	<b>Honigspaten</b> , Edelstahl, eckig, mit Holzgriff	10,80
09332	<b>Honig-Schaber-Set</b> , Kunststoff, Maße: 147 x 96 mm und 120 x 82 mm, mit angeschrägten Seiten, gelb	1,95
09445-1	<b>Honigrühr- und Mischgerät</b> , 230V/370W, Edelstahlbehälter Ø 430 mm, mit Bodenheizung 800W und Röhreinsatz mit Rührwerk, Fassungsvermögen: 100 kg	2.550,00
09500	<b>Doppelflügel-Rührstab</b> , Edelstahl V4A, Ø 10 cm; runde Welle mit Gewinde M14, Länge: 65 cm	73,70
09502	<b>Doppelflügel-Rührstab</b> , Edelstahl V4A, Ø 10 cm; runde Welle mit Gewinde M14, Länge: 50 cm	65,40
09508	<b>Doppelflügel-Rührstab</b> , Edelstahl V4A, Ø 10 cm; 6-Kant-Welle, Länge: 50 cm	54,10
09510	<b>Doppelflügel-Rührstab</b> , Edelstahl V4A, Ø 10 cm; 6-Kant-Welle, Länge: 60 cm	58,20
09520	<b>Honig Rührstab „Rapido“</b> , Edelstahl V4A, Ø 10 cm; runde Welle mit Dreikantschliff am Ende, Länge 48 cm	109,00
09531	<b>Honig Rührstab „Rapido“</b> , wie oben, mit M14 Gewinde	135,00
09528	<b>Rührmeister „Profi“</b> ohne Rührstab, 230V/370W,	579,00
09530	<b>Honig-Handrührgerät „Profi“</b> , 1800 W, 0–650 U/min (stufenlos einstellbar), 2 Gänge, (HINWEIS: die im Lieferumfang enthaltenen Rührstäbe sind nicht zum Honig rühren geeignet – bitte mit einem Edelstahl-Rührstab ersetzen!)	139,00





# Honigernte · Bearbeitung · Honiggläser

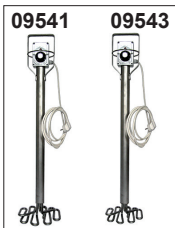

Art. Nr.	Bezeichnung	Preis
<b>Honig verflüssigen, auftauen</b>		€
09090	<b>Melezitosehonig-Entdeckungswachsschmelzer aus Edelstahl, Ø 630 mm, mit Elektroheizung 230V/2,5kW, dieses Gerät kann zum Erwärmen (Auftauen) von Honig in Gläsern, Eimern und Hobbocks verwendet werden</b>	1.360,00
09529	<b>Honeytherm Honig-Auftauer LOGAR, 230V/500W, bestehend aus Edelstahl-Behälter mit Löchern Ø innen 305 mm, Heizspirale Ø 275 mm, 1 Seih-Sack, Honigleistung: 8–16 kg pro Stunde</b>	625,00
09550	<b>Wärmemeister II Profi, 230V/105W, mit digitalem Thermostat, digitalem Thermometer und Umluftgebläse</b>	239,90
09541	<b>Honig-Auftauer, Edelstahl, 230V/370W, Ø 25 cm, Höhe: 87 cm</b>	465,00
09542	<b>Ständer für Honig-Auftauer, Höhe 75 cm</b>	109,00
09543	<b>Honig-Auftauer, Edelstahl, 230V/350W, Ø 21 cm, Höhe: 87 cm</b>	455,00
09544	<b>Wärmeschrank HWS 550, 230V/500W, Edelstahl, zum Verflüssigen von Honig, Innenmaße: 500 x 500 x 940 mm, Außenmaße: 550 x 560 x 1330 mm</b>	1.250,00
09544-1	<b>Wärmeschrank HWS 620, 230V/500W, Edelstahl, zum Verflüssigen von Honig, Innenmaße: 540 x 460 x 1120 mm, Außenmaße: 620 x 560 x 1320 mm</b>	1.390,00



12345-H1



12345-H2

Art. Nr.	Bezeichnung	Preis
12345-H1	<b>Anfänger-Set: Honig-Set 1 bestehend aus:</b>	€
	1 Entdeckungsgabel (Art. 09002), 1 Kunststoff-Doppelsieb (Art. 09250) 1 Entdeckungsgeschirr (Art. 09407) 1 Abfülleimer 25 kg (Art. 09468)	
<b>Gesamtpreis inklusive Rabatt:</b>		130,00
12345-H2	<b>Anfänger-Set: Honig-Set 2 bestehend aus:</b>	€
	1 Entdeckungsgabel (Art. 09003) 1 Edelstahl-Doppelsieb (Art. 09257) 1 Edelst. Abfüllbehälter 32 kg, loser Deckel (Art. 09555) 1 Entdeckungsgeschirr (Art. 09406)	
<b>Gesamtpreis inklusive Rabatt:</b>		275,00

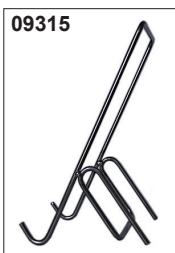

Art. Nr.	Bezeichnung	Preis
<b>Honig abfüllen – Eimer und Hobbock</b>		€
09315	<b>Eimerhalter, Edelstahl, 19 cm breit, stabile Ausführung</b>	15,50
16030	<b>Honigeimer, Kunststoff, 1 kg, gelb – leicht transparent mit grüner Aufschrift, mit Kunststoffbügel und Deckel, Höhe: 125 mm, Ø 116–92 mm</b>	0,99
	ab 15 Stück	je 0,95
	ab 25 Stück	je 0,90
16020	<b>Honigeimer, Kunststoff, 2,5 kg, weiß, mit Kunststoffbügel und Deckel, Höhe: 129 mm, Ø 168,5–142 mm</b>	1,10
	ab 12 Stück	je 1,05
	ab 25 Stück	je 1,00
	ab 100 Stück	je 0,90
16036	<b>Honigeimer, Kunststoff, 11 kg, weiß, mit Metalltragebügel und Deckel, Höhe: 214 mm, Ø 266–226 mm</b>	2,30
	ab 12 Stück	je 2,15
	ab 50 Stück	je 1,85





Art. Nr.	Bezeichnung	Preis
<b>Honig abfüllen – Eimer und Hobbock</b>		€
16010	<b>Honigeimer</b> , Kunststoff, 12,5 kg, weiß – leicht transparent mit Kunststoffbügel und Deckel, Höhe: 265 mm, Ø 266–226 mm	2,80
	ab 12 Stück	je 2,55
	ab 25 Stück	je 2,35
	ab 50 Stück	je 2,20
16012	<b>Honigeimer</b> , Kunststoff, 12,5 kg, gelb, mit grüner Aufschrift, mit Kunststoffbügel und Deckel, Höhe: 265 mm, Ø 266–226 mm	3,10
	ab 12 Stück	je 2,80
	ab 25 Stück	je 2,60
	ab 50 Stück	je 2,40
16026	<b>Honigeimer</b> , Kunststoff, 25 kg, weiß – leicht transparent mit Metalltragebügel und Deckel, Höhe: 329 mm, Ø 326–281,5 mm	5,80
	ab 12 Stück	je 5,55
	ab 24 Stück	je 5,35
16100	<b>Hobbock</b> , Kunststoff, 40 kg, weiß – leicht transparent, Höhe: 390 mm, Ø 385–315 mm	6,70
	ab 12 Stück	je 6,30
	ab 25 Stück	je 6,00
16035	<b>Lagerbehälter</b> , Edelstahl, 25 kg, Deckel mit Spannring, 2 Handgriffe, Höhe: 280 mm, Ø 307–293 mm, stapelbar	94,00
16200	<b>Lagerbehälter</b> , Edelstahl, 35 kg, Deckel mit Spannring, 2 Handgriffe, Höhe: 360 mm, Ø 307–293 mm, stapelbar	99,00

Art. Nr.	Bezeichnung	Preis
<b>Honig abfüllen – Abfüllbehälter</b>		€
09468	<b>Abfülleimer</b> , Kunststoff, 25 kg, weiß – leicht transparent, mit Kunststoff-Quetschhahn, Höhe: 390 mm, Ø 310 mm	19,90
09469	<b>Abfüll-Hobbock</b> , Kunststoff, 40 kg, weiß – leicht transparent, mit Kunststoff-Quetschhahn, Höhe = ca. 390 mm, Ø 385–315 mm	19,90
09450	<b>Abfüll-Siebkübel</b> LOGAR, Edelstahl, bestehend aus Abfüll-Siebkübel: 30 kg, 2 senkrechte Siebe (grob und fein), Höhe: 360 mm, Aufgedeckel	219,00
09450-1	<b>Abfüll-Siebkübel</b> LOGAR, Edelstahl, bestehend aus Abfüll-Siebkübel: 30 kg, Innensieb (Ø 300 mm, Maschenweite: 1 mm), Höhe: 360 mm, Aufgedeckel	239,00
09460	<b>Abfüllbehälter</b> LOGAR, Edelstahl, 32 kg, Deckel mit 4 Spannverschlüssen, Höhe: 350 mm, Ø innen 305 mm, mit 2 Tragegriffen	147,00
09555	<b>Abfüllbehälter</b> LOGAR, Edelstahl, 32 kg, Aufgedeckel, Höhe: 350 mm, Ø innen 305 mm, mit 2 Tragegriffen	115,00
09560	<b>Abfüllbehälter</b> LOGAR, Edelstahl, 47 kg, Aufgedeckel, Höhe: 475 mm, Ø innen 305 mm, mit 2 Tragegriffen	123,00
09561	<b>Abfüllbehälter</b> LOGAR, Edelstahl, 47 kg, Deckel mit 4 Spannverschlüssen, Höhe: 475 mm, Ø innen 305 mm, mit 2 Tragegriffen	159,00
09465-1	<b>Abfüllbehälter mit Schrägboden</b> , Edelstahl, 25 kg, Höhe: 290 mm, Ø 310 mm, mit 2 Tragegriffen und Aufgedeckel, auch erhältlich als Version mit vier Deckelspannverschlüssen für 185.- (Art.Nr.: 09465-2)	149,00
09470-1	<b>Abfüllbehälter mit Schrägboden</b> , Edelstahl, 35 kg, Höhe: 400 mm, Ø 310 mm, mit 2 Tragegriffen und Aufgedeckel, auch erhältlich als Version mit vier Deckelspannverschlüssen für 195.- (Art.Nr.: 09470-2)	159,00
09480-3	<b>Abfüllbehälter mit Schrägboden</b> , Edelstahl, 50 kg, Höhe: 545 mm, Ø 310 mm, mit 2 Tragegriffen und Aufgedeckel, auch erhältlich als Version mit vier Deckelspannverschlüssen für 205.- (Art.Nr.: 09480-4)	169,00





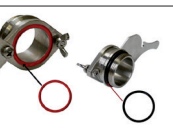
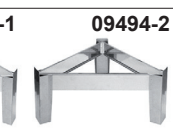
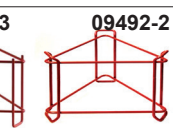
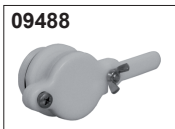
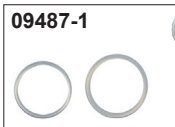
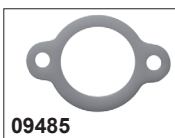
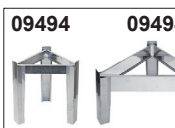
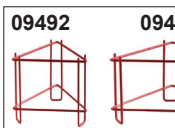
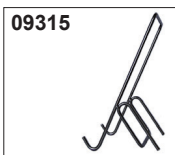

Art. Nr.	Bezeichnung	Preis
<b>Honig abfüllen – Abfüllbehälter</b>		€
09486	<b>Abfüllbehälter</b> LOGAR, Edelstahl, 170 kg, Deckel mit Spannring, Höhe: 610 mm, Ø innen 510 mm, mit 2 Tragegriffen, eingeschraubter Edelstahl-Quetschhahn Ø 1½ Zoll (ca. 40 mm)	289,00
09497-4	<b>Abfüllbehälter</b> mit konischem Boden, Edelstahl, 250 kg, Höhe 885 mm, Ø 520 mm, mit flach am Boden liegendem Metall-Quetschhahn, loser Deckel, ohne Untergestell (Art. Nr. 09492-2)	262,50
09498	<b>Abfüllbehälter</b> LOGAR, Edelstahl, 300 kg, Deckel mit Spannring, Höhe: 750 mm, Ø außen 630 mm, eingeschraubter Edelstahl-Quetschhahn Ø 1½ Zoll (ca. 40 mm)	341,00

*Größere Abfüllbehälter sind auf Anfrage lieferbar*

Art. Nr.	Bezeichnung	Preis
<b>Honig abfüllen – Ständer, Zubehör</b>		€
09315	<b>Eimerhalter</b> , Edelstahl, 19 cm breit, stabile Ausführung	15,50
09491	<b>Abfüllknecht</b> , Holz, Höhe in 4 Stufen variierbar, von 6 bis 14 cm	48,50
09492	<b>Untergestell</b> aus Metall für Abfüllbehälter bis 50 kg, Höhe: 350 mm, Schenkellänge: 340 mm, rot lackiert	26,50
09493	<b>Untergestell</b> aus Metall für Abfüllbehälter bis 100 kg, Höhe: 345 mm, Schenkellänge: 490 mm, rot lackiert	28,90
09492-2	<b>Untergestell</b> aus Metall für Abfüllbehälter bis 250 kg, Höhe: 375 mm, Schenkellänge: 445 mm, rot lackiert	65,00
09494	<b>Ständer</b> aus Edelstahl, für Abfüllbehälter bis 50 kg, Ø 310 mm, Höhe: 295 mm, Schenkellänge: 260 mm	32,90
09494-1	<b>Ständer</b> aus Edelstahl, für Abfüllbehälter bis 100 kg, Ø 400 mm, Höhe: 295 mm, Schenkellänge: 330 mm	38,50
09494-2	<b>Ständer</b> aus Edelstahl, für Abfüllbehälter bis 430 kg, Ø 630 mm, Höhe: 290 mm, Schenkellänge: 540 mm	54,90
09485	<b>Dichtungsring</b> , für Edelstahl-Quetschhahn, weiß, aus lebensmittelechtem Kunststoff	3,25
09600	<b>Flügel-Schraube</b> für Honig-Quetschhahn, Edelstahl	24,00
09487	<b>Dichtungsring-Set</b> für Edeldstahlhahn, Ø 1½ Zoll (40 mm)	3,50
09487-1	<b>Dichtungsring-Set</b> für Kunststoff-Quetschhahn	2,50
09488	<b>Quetschhahn</b> für Abfüllbehälter, <b>Kunststoff</b> , weiß ohne Kontermutter, Ø 1½ Zoll (ca. 40 mm)	8,95
09489	<b>Quetschhahn</b> für Abfüllbehälter, <b>verchromt</b> , Ø 1½ Zoll (ca. 40 mm)	19,90
09490	<b>Quetschhahn</b> für Honigschleudern und Abfüllbehälter, <b>Edelstahl</b> , Ø 1½ Zoll (ca. 40 mm)	39,90
09499	<b>Kontermutter</b> für Quetschhahn zum Aufschrauben	6,50

Art. Nr.	Bezeichnung	Preis
<b>Honig abfüllen – Messinstrumente</b>		€
09321	<b>Hand-Refraktometer</b> ATC, Wassergehalt-Messbereich: 10% bis 30%, automatische Temperaturkorrektur	59,00
09321-S	<b>Hand-Refraktometer</b> , Wassergehalt-Messbereich: 12% bis 27%, ohne Themperatenausgleich	49,00
09451	<b>Tischwaage</b> kompakt, Wägebereich: bis 6 kg, Edelstahlwiegeplatte: 260 x 225 mm, CE zertifiziert	135,00
09453	<b>Zugwaage</b> digital, Wägebereich bis 50 kg	6,95



Art. Nr.	Bezeichnung	Preis
<b>Honig abfüllen – Abfüll- und Mischgeräte</b>		€
09444	<b>Honigpumpe</b> 230V, Edelstahl-Körper mit 2 Klemm-Schlauchverbindungen, 6 m Schlauch Ø 50 mm und 4 Schlauchschellen, Geschwindigkeit: 195 U/min in beiden Richtungen, Fahrgestell mit Gummirädern	1.779,00
09440	<b>Abfüllmaschine</b> DANA api MATIC 1000, mit computer-gesteuerter Zahnradpumpe, 20 Abfüllprogramme, einfach einstellbar, Abfüllmenge: ab 10 g bis ∞ g (Honig), Präzision: +/- 2 g, inklusive 1,5 m Schlauch	2.050,00
09440-1	<b>Tischgestell</b> für Dana api Matic 1000, Edelstahl, mit Mikroschalter, Höheneinstellung in 23 Stufen im Intervall von 5 mm möglich, Gesamthöhe: 406 mm	285,00
09440-2	<b>Abfüllstation</b> mit DANA api MATIC 1000 Abfüllmaschine (Art. Nr. 09440) und automatischem Drehtisch Ø 700 mm aus Edelstahl inklusive Untergestell	4.759,00
09440-3	<b>Drehtisch</b> für DANA api MATIC 1000 Abfüllmaschine (Art. Nr. 09440), Drehtisch Ø 450 mm	1.160,00
09440-4	<b>Abfüll-Trichter</b> , konisch, aus Edelstahl, 10 l, für Art. Nr. 09440, Maße: 29 x 38 cm (H x Ø)	330,00
09442	<b>Honigmischgerät</b> , aus Edelstahl mit transparentem Deckel, 230V/700W, Heizung: 500W, 10 Edelstahlscheiben, <b>ohne Gestellwagen</b>	3.475,00
09442-1	<b>Gestellwagen</b> für Art. Nr. 09442, mit 4 Rädern	495,00

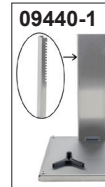

Art. Nr.	Bezeichnung	Preis
<b>Honiggläser und Deckel – DIB Glas</b>		€
17000	<b>DIB-Honigglas</b> 500 g, im 12er Karton, mit Deckel (Deckel mit innenliegender Dichtlippe), ohne Deckeleinlage <u>Abholung:</u> VPE 12 Stk.	ab 12 Stück je 0,47 ab 120 Stück je 0,46 ab 600 Stück je 0,45 ab 1.200 Stück je 0,42 ab 2.244 Stück je 0,40
17000-VPE	<u>Versand:</u> VPE 60 Stk. (inkl. Porto und Verpackung)	je 38,15
17010	<b>DIB-Honigglas</b> 250 g, im 12er Karton, mit Deckel (mit innenliegender Dichtlippe), ohne Deckeleinlage <u>Abholung:</u> VPE 12 Stk.	ab 12 Stück je 0,40 ab 120 Stück je 0,39 ab 600 Stück je 0,38 ab 4.284 Stück je 0,37
	<u>Versand:</u> VPE 60 Stk. (inkl. Porto und Verpackung)	je 33,95
17016	<b>DIB-Honigglas</b> 30 g, im 60er Folienpack, mit Deckel (Deckel mit innenliegender Dichtlippe), ohne Deckeleinlage Mindestbestellmenge und Preise: 1 VPE = 60 Gläser	24,90 ab 5 Packungen je 23,90 ab 10 Packungen je 22,90
17021	<b>Deckel</b> für 500 g DIB-Honigglas, Ø 82 mm, Höhe: 16 mm	0,12 ab 600 Stück je 0,10 ab 1.200 Stück je 0,08
17020	<b>Deckel</b> für 250 g DIB-Honigglas, Ø 68 mm, Höhe: 17 mm	0,12 ab 600 Stück je 0,10 ab 1.200 Stück je 0,08
17090	<b>Deckeleinlagen</b> für 500 g DIB-Honigglas, Motive können variieren, 600-Stück-Packung	11,50
17091	<b>Deckeleinlagen</b> für 250 g DIB-Honigglas, Motive können variieren, 600-Stück-Packung	11,50





# Honigernte · Bearbeitung · Honiggläser

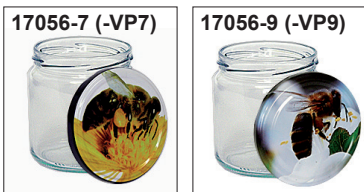
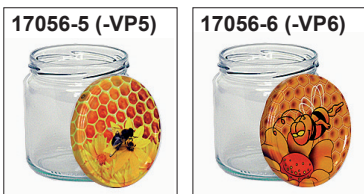
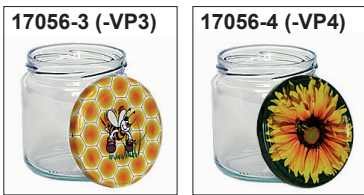
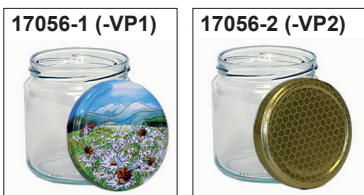
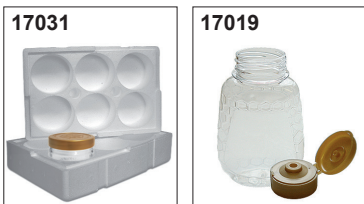
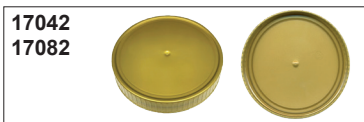
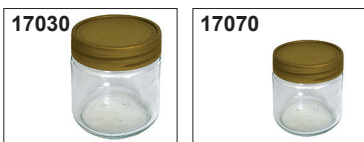

Art. Nr.	Bezeichnung	Preis
<b>Honiggläser und Deckel – Neutral Glas</b>		€
17030	<b>Neutral-Honigglas</b> 500 g, im 12er Karton, mit Deckel (Deckel mit innenliegender Dichtlippe), ohne Deckeleinlage <u>Abholung:</u> VPE 12 Stk.	je 0,34 ab 12 Stück ab 756 Stück ab 2.244 Stück ab 4.488 Stück je 0,32 je 0,30 je 0,28
17030-VPE	<u>Versand:</u> VPE 60 Stk. (inkl. Porto und Verpackung)	je 30,35
17070	<b>Neutral-Honigglas</b> 250 g, im 12er Karton, mit Deckel (Deckel mit innenliegender Dichtlippe), ohne Deckeleinlage <u>Abholung:</u> VPE 12 Stk.	je 0,32 ab 12 Stück ab 804 Stück ab 4.080 Stück je 0,28
17070-VPE	<u>Versand:</u> VPE 60 Stk. (inkl. Porto und Verpackung)	je 29,15
17042	<b>Deckel</b> für 500 g Neutral-Honigglas, Kunststoff, Deckel mit innenliegender Dichtlippe, Farbe: gold, Ø 80 mm, Höhe: 15 mm	0,07 ab 760 Stück je 0,06
17082	<b>Deckel</b> für 250 g Neutral-Honigglas, Kunststoff, Deckel mit innenliegender Dichtlippe, Farbe: gold, Ø 68 mm, Höhe: 16 mm	0,07 ab 800 Stück ab 1.600 Stück je 0,06 je 0,05
17032	<b>Honigglas-Karton</b> , für 12 x 500 g Neutral-Gläser, mit Aufschrift, ohne Innengefache	0,60 ab 50 Stück je 0,55
17032-1	<b>Honigglas-Karton</b> , für 12 x 250 g Neutral-Gläser, ohne Innengefache	0,45 ab 50 Stück je 0,40
17019	<b>Flasche „Squeezer“</b> , Kunststoff, transparent, 250 g, mit Anti-Tropfdeckel, auch als <b>Honigbärchen</b> erhältlich (Art.Nr.:17019-1)	0,45 ab 50 Stück ab 100 Stück je 0,43 je 0,40
17031	<b>Styropor-Versandverpackung/Postbox</b> für 6 x 500-g-DIB-Gläser oder 500-g-Neutralgläser	2,50 ab 29 Stück je 2,25
<b>Honiggläser und Deckel – Twist Off Glas</b>		€
17056	<b>Rundglas</b> , 500 g Honig, im 12er Karton, mit <b>TO-Deckel</b> , Ø 82 mm, mit verschiedenen Deckelmotiven <u>Abholung:</u> VPE 12 Stk.	je 0,43 ab 12 Stück ab 120 Stück ab 600 Stück ab 2.244 Stück je 0,37 je 0,35 je 0,34
17056-VPE	<u>Versand:</u> VPE 60 Stk. (inkl. Porto und Verpackung)	je 35,75
17056/	<i>Rundglas, wie oben beschrieben,</i>	
17056-VPE	Deckelvariante: Gold, ohne Motiv	
17056-1/	<i>Rundglas, wie oben beschrieben,</i>	
17056-VP1	Deckelvariante: Blumenwiese	
17056-2/	<i>Rundglas, wie oben beschrieben,</i>	
17056-VP2	Deckelvariante: Honigwabe gold	
17056-3/	<i>Rundglas, wie oben beschrieben,</i>	
17056-VP3	Deckelvariante: Biene mit Honigeimern	
17056-4/	<i>Rundglas, wie oben beschrieben,</i>	
17056-VP4	Deckelvariante: Sonnenblume mit Biene	
17056-5/	<i>Rundglas, wie oben beschrieben,</i>	
17056-VP5	Deckelvariante: Wabe, Blume, Biene	
17056-6/	<i>Rundglas, wie oben beschrieben,</i>	
17056-VP6	Deckelvariante: Blume mit Comic-Biene	
17056-7/	<i>Rundglas, wie oben beschrieben,</i>	
17056-VP7	Deckelvariante: Biene, Blume, Pollen	
17056-9/	<i>Rundglas, wie oben beschrieben,</i>	
17056-VP9	Deckelvariante: Biene auf Kirschblüte	





Art. Nr.	Bezeichnung	Preis
<b>Honiggläser und Deckel – Twist Off Glas</b>		€
18060	<b>Rundglas, 250 g Honig, im 12er Karton, mit TO-Deckel, Ø 66 mm, mit verschiedenen Deckelmotiven und Farben</b> <u>Abholung:</u> VPE 12 Stk.	ab 12 Stück je 0,40 ab 60 Stück je 0,34 ab 120 Stück je 0,27 ab 3.672 Stück je 0,24
18060-VP1	<u>Versand:</u> VPE 60 Stk. (inkl. Porto und Verpackung)	je 30,35
18060-1/ 18060-VP1	<i>Rundglas, wie oben beschrieben,</i> Deckelvariante: Gold, ohne Motiv	
18060-2/ 18060-VP2	<i>Rundglas, wie oben beschrieben,</i> Deckelvariante: Biene mit Honigeimern	
18060-3/ 18060-VP3	<i>Rundglas, wie oben beschrieben,</i> Deckelvariante: Wabe, Blume, Biene	
18060-4/ 18060-VP4	<i>Rundglas, wie oben beschrieben,</i> Deckelvariante: Blume mit Comic-Biene	
18060-5/ 18060-VP5	<i>Rundglas, wie oben beschrieben,</i> Deckelvariante: Honigwabe gold	
18060-6/ 18060-VP6	<i>Rundglas, wie oben beschrieben,</i> Deckelvariante: Biene mit Blume und Pollen	
17035-VP24	<b>Frühstücksrundglas, für 50 g Honig, mit TO-Deckel, Ø 43 mm, Farbe: gold, 24 Stück im Folienpack</b> ab 4 Packungen	7,90 je 7,50

Art. Nr.	Bezeichnung	Preis
<b>Honiggläser und Deckel – Twist Off Deckel</b>		€
17059	<b>Twist Off Deckel Ø 82 mm, mit verschiedenen Motiven und Farben (für 500 g Honiggläser)</b>	ab 1 Stück je 0,14 ab 1 Karton, je Deckel 0,12
17062-82	<i>Twist Off Deckel, wie oben beschrieben,</i> Deckelvariante: Gold, ohne Motiv (740 Stk./Karton)	
17065-82	<i>Twist Off Deckel, wie oben beschrieben,</i> Deckelvariante: Biene mit Honigeimern (750 Stk./Karton)	
17059-82	<i>Twist Off Deckel, wie oben beschrieben,</i> Deckelvariante: Wabe, Blume, Biene (660 Stk./Karton)	
17067-82	<i>Twist Off Deckel, wie oben beschrieben,</i> Deckelvariante: Blume mit Comic-Biene (630 Stk./Karton)	
17057-82	<i>Twist Off Deckel, wie oben beschrieben,</i> Deckelvariante: Biene auf Kirschblüte (750 Stk./Karton)	
17060-82	<i>Twist Off Deckel, wie oben beschrieben,</i> Deckelvariante: Honigwabe gold (750 Stk./Karton)	
17061	<i>Twist Off Deckel, wie oben beschrieben,</i> Deckelvariante: Blumenwiese (740 Stk./Karton)	
17068	<i>Twist Off Deckel, wie oben beschrieben,</i> Deckelvariante: Biene mit Blume und Pollen (750 Stk./Karton)	
17066	<i>Twist Off Deckel, wie oben beschrieben,</i> Deckelvariante: Sonnenblume, Biene (630 Stk./Karton)	







# Honigernte · Bearbeitung · Honiggläser

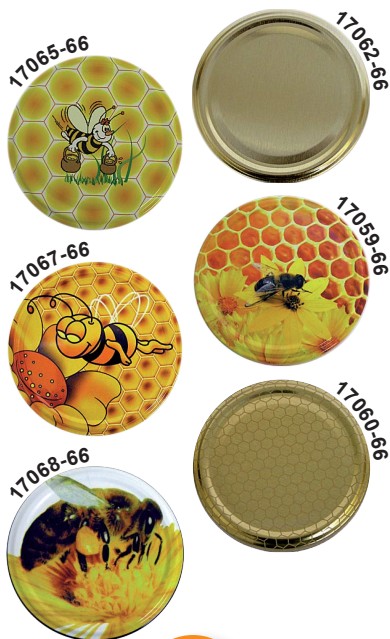

Honig kann fest werden.  
Sie können in 30 Sekunden  
Honig im Wasserbad (bis 40 °C)  
wieder verflüssigen.

Art. Nr.	Bezeichnung	Preis
<b>Honiggläser und Deckel – Twist Off Deckel</b>		€
17063	<b>Twist Off Deckel Ø 66 mm</b> , mit verschiedenen Motiven und Farben (für 250 g Honiggläser) Mindestbestellmenge: 12 Stk.	ab 1 Stück je 0,11 ab 1 Karton, je Deckel 0,09
17062-66	Twist Off Deckel, wie oben beschrieben, Deckelvariante: Gold, ohne Motiv (1.310 Stk./Karton)	
17065-66	Twist Off Deckel, wie oben beschrieben, Deckelvariante: Biene mit Honigeimern (1.050 Stk./Karton)	
17059-66	Twist Off Deckel, wie oben beschrieben, Deckelvariante: Wabe, Blume, Biene (1.050 Stk./Karton)	
17067-66	Twist Off Deckel, wie oben beschrieben, Deckelvariante: Blume mit Comic-Biene (1.050 Stk./Karton)	
17060-66	Twist Off Deckel, wie oben beschrieben, Deckelvariante: Honigwabe gold (1.250 Stk./Karton)	
17068-66	Twist Off Deckel, wie oben beschrieben, Deckelvariante: Biene mit Blume und Pollen (1.250 Stk./Karton)	



Art. Nr.	Bezeichnung	Preis
<b>Honigglasetiketten – selbstklebend</b>		€
26810-N	<b>Stegetikett</b> für 500 g, mit Adress- und Sortenaufdruck (Feld 1: Adresse des Imkers, Feld 2: Honigsorte), mit Wabenmotiv und Blüten, oranger Rand, Mindestbestellmenge: 300 Stk. (100 Stück/Packung)	Preis/100-Stück-Packung 9,50
26805	<b>Stegetikett</b> für 500 g, „Waldtrachthonig“ mit Wabenmotiv und Nadelbäumen, grüner Rand, 100-Stück-Packung	6,50
26810	<b>Stegetikett</b> für 500 g, neutral, mit Wabenmotiv und Blüten, oranger Rand, 100-Stück-Packung	6,50
26850	<b>Stegetikett</b> für 500 g, neutral, mit Wabenmotiv und Blumenwiese, roter Rand, 100-Stück-Packung	6,50
26855	<b>Stegetikett</b> für 500 g, „Lindenhonig“ mit Wabenmotiv und Lindenblüten, grüner Rand, 100-Stück-Packung	6,50
26860	<b>Stegetikett</b> für 500 g, „Robinienhonig“ mit Wabenmotiv und Robinienblüten, grüner Rand, 100-Stück-Packung	6,50
26875	<b>Stegetikett</b> für 500 g, „Sommerblütenhonig“ mit Wabenmotiv und Blumenwiese, lila Rand, 100-Stück-Packung	6,50

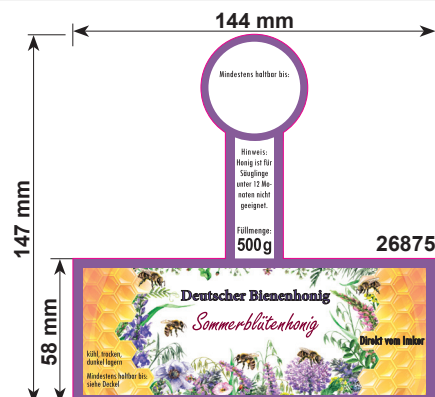

# Honigernte · Bearbeitung · Honiggläser



Art. Nr.	Bezeichnung	Preis
<b>Honigglasetiketten – selbstklebend</b>		€
26865	<b>Stegetikett</b> für 250 g, neutral, mit Wabenmotiv und Blumenwiese, roter Rand, 100-Stück-Packung	5,90
26900	<b>Stegetikett</b> für 250 g, neutral, mit Wabenmotiv und Blüten, oranger Rand, 100-Stück-Packung	5,90
26815	<b>Stegetikett</b> für 500 g, „Rapshonig“ mit Rapsfeldbild, grüner Rand, 100-Stück-Packung	5,35
26820	<b>Stegetikett</b> für 500 g, „Frühjahrsblütenhonig“ mit Löwenzahnwiesenbild, oranger Rand, 100-Stück-Packung	5,35

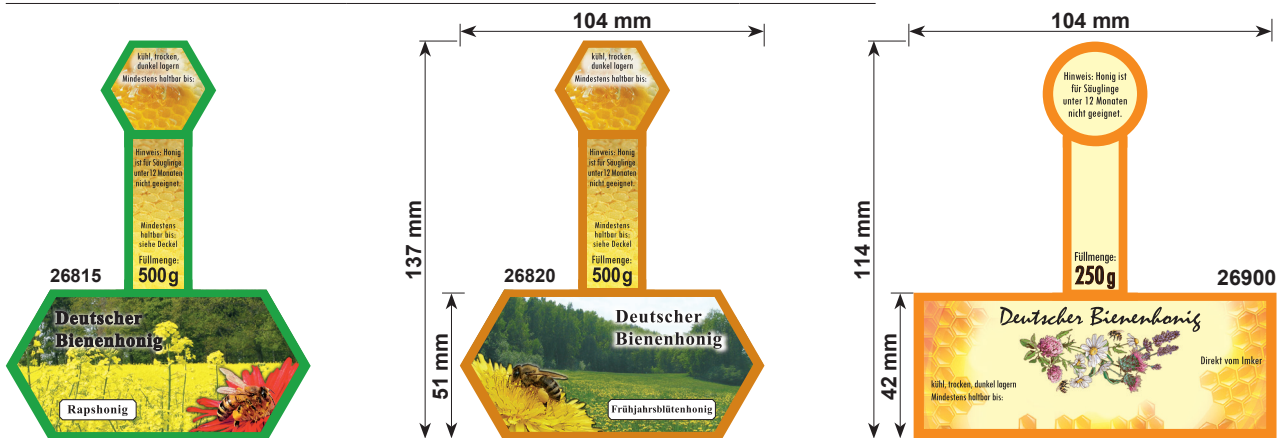

Art. Nr	Bezeichnung	Preis
<b>Sortenetiketten schwarz/weiß – nassklebend</b>		€
<i>perforierter Bogen mit 102 Etiketten, Größe: 30 x 10 mm, passend zum DIB Gewährstreifen</i>		
<b>Preis/Blatt:</b>		0,85

verfügbar in folgenden Sorten:

Art. Nr	Bezeichnung	Art. Nr	Bezeichnung
27250	Akazienhonig	27263	Fichtenhonig
27251	Blütenhonig	27264	Edelkastanienhonig
27252	Löwenzahnhonig	27265	Sonnenblumenhonig
27253	Rapshonig	27266	Weißtannenhonig
27254	Kleehonig	27267	Waldblütenhonig
27255	Lindenhonig	27268	Frühtracht
27256	Heidehonig	27269	Phaceliahonig
27257	Waldhonig	27270	Robinienhonig
27258	Sommertracht	27271	Obstblüte
27259	Sommerblüte	27272	Blütenhonig cremig-fein
27260	Bayr. Waldhonig	27273	Lindenhonig mit Sommertracht
27261	Tannenhonig	27274	Fenchelhonig
27262	Tannen/Fichtenhonig	27275	Mehrwegglas zurück zum Imker





# Honigernte · Bearbeitung · Honiggläser



26281-N



26210



26230



26250



26251



26281



26281-1



27230

Art. Nr.	Bezeichnung	Preis
<b>Honigglasetiketten – nassklebend</b>		€
26281-N	<b>Etikett</b> für 500 g, mit Adress- und Sortenaufdruck (Feld 1: Adresse des Imkers, Feld 2: Honigsorte), mit Wabenmotiv und Blüten, oranger Rand, Maße: 146 x 60 mm Mindestbestellmenge: 300 Stk. (100 Stück/Packung)	Preis/100-Stück-Packung 5,90
26210	<b>Etikett</b> für 500 g, neutral, mit Blumenwiese, lila Rand, Maße: 126 x 58 mm 100-Stück-Packung	ab 1 Packung 4,80 ab 5 Packungen 4,50 ab 10 Packungen 4,30
26230	<b>Etikett</b> für 500 g, neutral, mit Blumenmotiv, gelb-matt, Maße: 120 x 62 mm 100-Stück-Packung	ab 1 Packung 4,80 ab 5 Packungen 4,50 ab 10 Packungen 4,30
26250	<b>Etikett</b> für 500 g, neutral, mit Wabenmotiv und Wiesensblumen, grün-matt, Maße: 130 x 62 mm 100-Stück-Packung	ab 1 Packung 4,80 ab 5 Packungen 4,50 ab 10 Packungen 4,30
26251	<b>Etikett</b> für 500 g, neutral, Natur-Phantasia-Motiv, grün-matt, Maße: 130 x 62 mm 100-Stück-Packung	ab 1 Packung 4,80 ab 5 Packungen 4,50 ab 10 Packungen 4,30
26281	<b>Etikett</b> für 500 g, neutral, mit Wabenmotiv und Blüten, oranger Rand, Maße: 146 x 60 mm 100-Stück-Packung	ab 1 Packung 4,80 ab 5 Packungen 4,50 ab 10 Packungen 4,30
26281-1	<b>Etikett</b> für 500 g, neutral, mit Blumenmotiv und Honigwabe, grün-matt, grüner Rand, Maße: 120 x 60 mm 100-Stück-Packung	ab 1 Packung 4,80 ab 5 Packungen 4,50 ab 10 Packungen 4,30
27230	<b>Etikettier-Fix</b> mit beschichteter Rolle zum Anfeuchten von nassklebenden Etiketten	19,90





Art. Nr.	Bezeichnung	Preis
<b>Honigglasetiketten – nassklebend</b>		€
26240	<b>Etikett</b> für 250 g, neutral, mit Blumenmotiv, gelb-matt, Maße: 80 x 40 mm 100-Stück-Packung	ab 1 Packung 4,05 ab 5 Packungen 3,65 ab 10 Packungen 3,40
26241	<b>Etikett</b> für 250 g, neutral, mit Blumenmotiv und Honigwabe, grün-matt, grüner Rand, Maße: 84 x 44 mm 100-Stück-Packung	ab 1 Packung 4,05 ab 5 Packungen 3,65 ab 10 Packungen 3,40
26242	<b>Etikett</b> für 250 g, neutral, mit Wabenmotiv und Blüten, oranger Rand, Maße: 86 x 42 mm 100-Stück-Packung	ab 1 Packung 4,05 ab 5 Packungen 3,65 ab 10 Packungen 3,40
26800	<b>Etikett</b> für 250 g, neutral, mit Blumenwiese, lila Rand, Maße: 100 x 42 mm 100-Stück-Packung	ab 1 Packung 4,05 ab 5 Packungen 3,65 ab 10 Packungen 3,40



26240



26241



26242



26800

Art. Nr.	Bezeichnung	Preis
<b>Honigsorten- und Datumstempel</b>		€
<i>Stempel aus Holz, passend zum DIB Gewährstreifen verfügbar in folgenden Sorten:</i>		3,10
<b>Art. Nr.</b>	<b>Art. Nr.</b>	
27200	Frühtrachthonig	27211 Obstblüthenhonig
27201	Sommertrachthonig	27212 Sonnenblumenhonig
27202	Heidehonig	27213 Sommerblüthenhonig
27203	Lindenhonig	27214 Wald- und Blüthenhonig
27204	Akazienhonig	27215 Blüthenhonig
27205	Robinienhonig	27216 Waldhonig
27206	Tannenhonig	27217 Rapshonig
27207	Edelkastanienhonig	27218 Weißtannenhonig
27208	Löwenzahnhonig	27219 Bayr. Waldhonig
27209	Kleehonig	27220 Frühlingsblüthenhonig
27210	Phaceliahonig	27221 Pfandglas (Schrift: 28 x 6 mm)
27231	<b>Datumstempel</b> für Mindesthaltbarkeit, einstellbar bis 2030, selbstfärbend, mit wechselbarem Stempelkissen, Schriftgröße: 3,8 mm	9,90

27200–27220



27221



27231





# Honigernte · Bearbeitung · Honiggläser



12001/12006/12007



12002/12003



12005



12020



Art. Nr.	Bezeichnung	Preis
<b>Honigglas-Geschenkkarton</b>		€
26100	<b>Geschenkkarton</b> für 1 x 500-g-Glas Motiv: helle Blumenwiese	0,30 ab 100 Stück je 0,25
26110	<b>Geschenkkarton</b> für 2 x 500-g-Glas Motiv: helle Blumenwiese	0,95 ab 100 Stück je 0,85
26120	<b>Geschenkkarton</b> für 3 x 500-g-Glas Motiv: helle Blumenwiese	1,00 ab 100 Stück je 0,85
26125	<b>Geschenkkarton</b> für 1 x 250-g-Glas Motiv: helle Blumenwiese	0,30 ab 100 Stück je 0,25
26130	<b>Geschenkkarton</b> für 3 x 250-g-Glas Motiv: helle Blumenwiese	1,00 ab 100 Stück je 0,85

Art. Nr.	Bezeichnung	Preis
<b>Honig- und Imkerschilder/Aufkleber</b>		€
12001	<b>Schild</b> „Honig aus eigener Imkerei“, Kunststoff, gelb, Maße: 70 x 50 cm	13,80
12006	<b>Schild</b> „Honig aus eigener Imkerei“, Kunststoff, gelb, Maße: 35 x 25 cm	4,10
12007	<b>Schild</b> „Honig aus eigener Imkerei“, Kunststoff, gelb, Maße: 20 x 15 cm	2,90
12002	<b>Schild</b> „Honig vom Imker – Ein Produkt der Natur“, Kunststoff, gelb, Maße: 35 x 25 cm	4,05
12003	<b>Schild</b> „Honig vom Imker – Ein Produkt der Natur“, Kunststoff, gelb, Maße: 20 x 15 cm	2,90
12005	<b>Schild</b> „Vorsicht Bienen“, Kunststoff, gelb, Maße: 30 x 20 cm	4,95
12020	<b>Schild</b> „Vorsicht! Stechgefahr Bienen!“, Kunststoff, gelb, Maße: 30 x 20 cm	4,95
12029	<b>Schild</b> „Honig aus eigener Imkerei“, Kunststoff, rosa Blumen, Maße: 35 x 25 cm	4,50
12025	<b>Aufkleber</b> „Kleine Biene“, wasserfest, Maße: ca. 10 x 8 cm	0,60
12026	<b>Aufkleber</b> „Große Biene“, wasserfest, Maße: ca. 21 x 15 cm	2,00
12029-1	<b>Aufkleber</b> „Bienen- und die Natur blüht auf“, Wabenform, wasserfest, Maße: 13,5 x 15 cm	1,00

12020

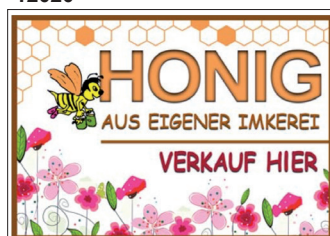

12029-1



12025/12026





Art. Nr.	Bezeichnung	Preis
08350	<b>Nicot Zuchtsystem</b>	€
<p><b>Nicot Komplettsystem</b>, bestehend aus:                      1 Zuchtkassette Cupularve, 110 Weiselnapfchen,                      30 Sockel, 30 Weiselnapfhalter, 30 Verschul- und                      Schlupfkäfigen</p>		
<b>Gesamtpreis Komplettsatz:</b>		57,90

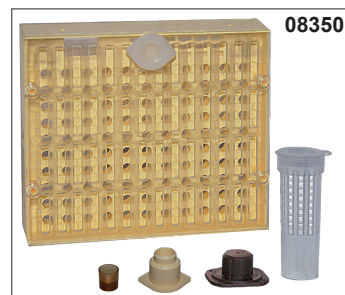

Art. Nr.	Bezeichnung	Preis
<b>Nicot Zuchtsystem</b>		€
08300	<b>Nicot Zuchtkassette Cupularve</b> , für 110 Weiselnapfe, Maße: 147 mm x 130 mm x 28 mm	35,00
08315	<b>Nicot Sockel</b> zur Befestigung der Weiselnapfhalter, 10-Stück-Packung	2,80
08320	<b>Nicot Weiselnapf-Halter</b> , 10-Stück-Packung	2,80
08309	<b>Nicot Weiselnapfchen</b> , 25-Stück-Packung	1,50
08310	<b>Nicot Weiselnapfchen</b> , 110-Stück-Packung	6,00
08325	<b>Nicot Verschul- und Schlupfkäfig</b> , 10-Stück-Packung	4,00
08325-1	<b>Nicot Ersatzdeckel</b> für Verschul- und Schlupfkäfig und Schutzblock, 10-Stück-Packung	1,50
08326	<b>Nicot Schutzblock</b> für schlupffreie Zellen, 10-Stück-Packung	4,00
08322	<b>Nicot Zellenausfress-Schutz</b> , 10-Stück-Packung	2,80
08330	<b>Nicot Zweitschlupfzelle</b> (Königin-Einführungszelle), 10-Stück-Packung	2,80
08300-1	<b>Nicot Ersatzverschluss</b> für Zuchtkassette Cupularve, 10-Stück-Packung	1,50

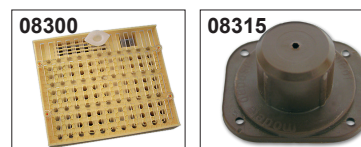

Art. Nr.	Bezeichnung	Preis
<b>Königinnenzucht – Umlarven</b>		€
08073	<b>Zuchtlatte</b> für 9 Zuchtstopfen (Ø 18 mm), Länge: 40 cm	0,80
08074	<b>Zuchtstopfen</b> aus Holz, mit Rand	0,10
08075	<b>Zuchtstopfen</b> aus Kunststoff, mit Rand	0,10
08112	<b>Formholz</b> Ø 14 mm, zur Herstellung von Weiselnapfchen, beidseitig nutzbar, für Weiselnapfdurchmesser ca. 5,5 mm	2,50
08121	<b>Kopfbandlupe</b> mit Licht, 2,5-fache Vergrößerung	19,80
08121-1	<b>Kopfbandlupe</b> mit beweglicher LED Beleuchtung, verstellbar, Vergrößerungsfaktor: 1,8-fach, 2,3-fach, 3,7- fach und 4,8-fach	36,40
08070	<b>Umlarvnadel</b> aus Edelstahl, mit Löffel an beiden Seiten	10,50
08072	<b>Chinesischer Umlarvlöffel</b> aus Kunststoff mit gefederter Löffel-Zunge	2,90

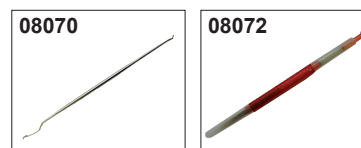

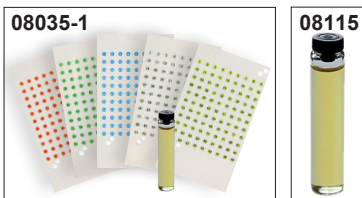
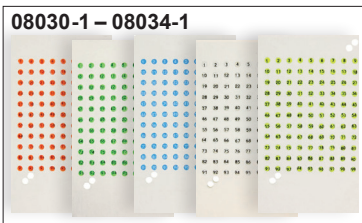

Art. Nr.	Bezeichnung	Preis
<b>Königinnenzucht – Abfangen und Zeichnen</b>		€
08109	<b>Weiselabfang-Clip</b> , Edelstahl	3,90
08113	<b>Weiselabfang-Clip</b> , weicher Kunststoff, transparent	2,70
08118	<b>Weiselabfangglas</b> , Kunststoff mit Stopfen, Länge: 23 cm	3,60
08005	<b>Zeichennetz</b> , Kunststoff, Ø ca. 5 cm	2,65
08049	<b>Einhand Königinnen Abfang- und Zeichengerät</b> , Maße: ca. 6 x 4 x 9 cm	14,50
08050	<b>Königinnen-Zeichenrohr</b> , Kunststoff, Ø ca. 3,5 cm	3,30
08055	<b>Königinnen-Zeichengerät</b> , Kunststoff, mit Schraub-Gewindestange, Ø ca. 4 cm	21,00
08055-1	<b>Königinnen-Zeichenrohr</b> , Kunststoff, mit transparentem Schieber, oben Ø 3,2 cm	4,80
	<b>Königinnen-Zeichenfarblack</b> , 10-ml-Flasche, mit Punktterröhrchen im Deckel, verschiedene Farben:	je 2,90
08000	<b>Königinnen-Zeichenfarblack: rot</b>	
08001	<b>Königinnen-Zeichenfarblack: grün</b>	
08002	<b>Königinnen-Zeichenfarblack: blau</b>	
08003	<b>Königinnen-Zeichenfarblack: weiß</b>	
08004	<b>Königinnen-Zeichenfarblack: gelb</b>	
08020	<b>Königinnen-Zeichenfarblack</b> , im Set von 5 Jahresfarben, komplett mit Zeichennetz	16,95
	<b>Königinnen-Zeichenstift Posca</b> , schnelltrocknend, verschiedene Farben:	je 4,10
08040	<b>Königinnen-Zeichenstift Posca: rot</b>	
08041	<b>Königinnen-Zeichenstift Posca: grün</b>	
08042	<b>Königinnen-Zeichenstift Posca: blau</b>	
08043	<b>Königinnen-Zeichenstift Posca: weiß</b>	
08044	<b>Königinnen-Zeichenstift Posca: gelb</b>	
	<b>Leucht Opalith Zeichenkarte mit Plättchen</b> , nummeriert: 1–99, verschiedene Jahresfarben:	je 3,60
08030-1	<b>Leucht Opalith Zeichenkarte mit Plättchen: rot</b>	
08031-1	<b>Leucht Opalith Zeichenkarte mit Plättchen: grün</b>	
08032-1	<b>Leucht Opalith Zeichenkarte mit Plättchen: blau</b>	
08033-1	<b>Leucht Opalith Zeichenkarte mit Plättchen: weiß</b>	
08034-1	<b>Leucht Opalith Zeichenkarte mit Plättchen: gelb</b>	
08035-1	<b>Leucht Opalith Zeichenkarten mit Plättchen im Set</b> , nummeriert: 1–99, 5 Jahresfarben mit Opalithleim	19,30
08115	<b>Opalithleim für Zeichenplättchen</b> , Flascheninhalt: ca. 2 ml	1,30

●	○	●	●	●
2020	2021	2022	2023	2024
2025	2026	2027	2028	2029
2030	2031	2032	2033	2034
2035	2036	2037	2038	2039







Art. Nr.	Bezeichnung	Preis
<b>Königinnenzucht – Versand und Zusetzen</b>		€
08110	<b>Aufsteck-Weisel-Nadelkäfig</b> zum Feststecken auf Waben	3,60
08323	<b>Nicot Versand- und Zusetzkäfig</b>	0,45
08324-1	<b>Nicot Königinnen-Zusatzgitter</b> , Maße: 145 x 130 x 12 mm	1,80



Art. Nr.	Bezeichnung	Preis
<b>Königinnenzucht – Begattungskästen Mini-Plus</b>		€
08466	<b>Begattungskasten Mini-Plus</b> , aus Styropor, bestehend aus: Boden, Aufsatz-Zarge (ohne Rähmchen) und Deckel	21,00
08465	<b>Deckel Mini-Plus</b> , Styropor	5,95
08460	<b>Futterzarge Mini-Plus</b> , Styropor, mit seitlichem Aufstieg und Kunststoffwinkel als Aufstiegsabdeckung, Füllmenge: 2,5 Liter	11,40
08455	<b>Aufsatz-Zarge Mini-Plus</b> in Teilen, Styropor, für 6 Rähmchen (Rähmchen nicht im Lieferumfang enthalten)	8,30
08450	<b>Boden Mini-Plus</b> , Styropor, mit Kunststoff-Lüftungsgitter, ohne Futterkammer	7,80
08470	<b>Rähmchen Mini-Plus</b> , Kiefer, gerade Seiten, 3 x waagrecht gelocht, in Teilen, Maße Oberträger: 250 x 28 x 19 mm, Außenmaße: 217 x 160 mm, Holzstärke: 10 mm	0,55
08471	<b>Rähmchen Mini-Plus</b> , Kiefer, Hoffmann Seiten, 3 x waagrecht gelocht, in Teilen, Maße Oberträger: 250 x 28 x 19 mm, Außenmaße: 217 x 160 mm, Holzstärke: 10 mm	0,58
08473	<b>Rähmchen Mini-Plus</b> , Kiefer, gerade Seiten, 3 x waagrecht gedrahtet, Maße Oberträger: 250 x 28 x 19 mm, Außenmaße: 217 x 160 mm, Holzstärke: 10 mm	0,86
08473-VPE	<b>Rähmchen Mini-Plus</b> , Kiefer, gerade Seiten, 3 x waagrecht gedrahtet, Maße Oberträger: 250 x 28 x 19 mm, Außenmaße: 217 x 160 mm, Holzstärke: 10 mm 100-Stück-Packung	86,00
08774	<b>Rähmchen Mini-Plus</b> , Kiefer, Hoffmann Seiten, 3 x waagrecht gedrahtet, Maße Oberträger: 250 x 28 x 19 mm, Außenmaße: 217 x 160 mm, Holzstärke: 10 mm	0,88
08774-VPE	<b>Rähmchen Mini-Plus</b> , Kiefer, Hoffmann Seiten, 3 x waagrecht gedrahtet, Maße Oberträger: 250 x 28 x 19 mm, Außenmaße: 217 x 160 mm, Holzstärke: 10 mm 100-Stück-Packung	88,00
08475	<b>Rähmchen Mini-Plus</b> , Kunststoff, gerade oder Hoffmann Seiten (in Schablone), 3 x waagrecht gelocht, Rähmchen sind an den Ohren miteinander verbindbar, 2 x Mini-Plus = 1 x Zander, Maße Oberträger: 250 x 22 x 9 mm, Außenmaße: 217 x 160 mm, Stärke: 8 mm	0,98
06420	<b>Absperrgitter Mini-Plus</b> , Kunststoff, weiß, Stanzgitter, Maße: 231 x 251 x 1 mm	4,50
06626	<b>Abdeckfolie Mini-Plus</b> , Maße: 270 x 270 mm	1,55

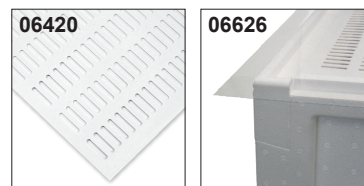
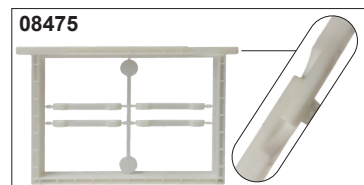
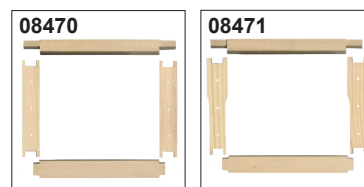
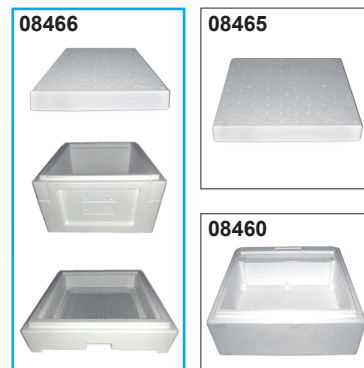

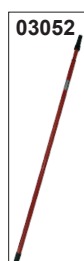
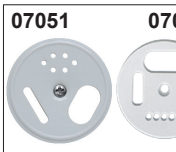
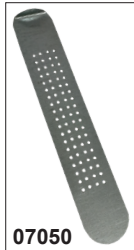
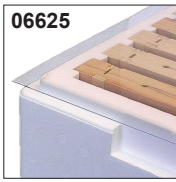
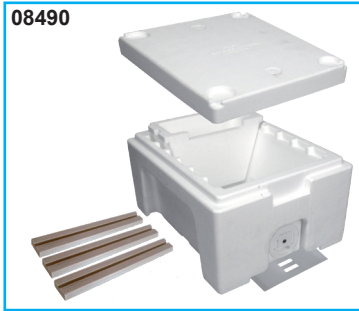

Art. Nr.	Bezeichnung	Preis
<b>Königinzucht – Begattungskästen Kieler</b>		€
08490	<b>Begattungskasten Kieler</b> , Styropor, mit Kunststoff-Bodenschieber, herausnehmbare Futterkammer, 6 Holz-Rähmchenleisten, Fluglochrosette und Deckel	16,90
08492	<b>Rähmchenleisten</b> , Holz, für Kieler und Segeberger Begattungskasten, Stärke: 10 mm	0,25 ab 50 Stück je 0,20
08501	<b>Aufsatz-Zarge</b> , Styropor, für Kieler- und Segeberger Begattungskasten, Maße: 275 x 220 x 100 mm, (Rähmchenleisten sind nicht im Lieferumfang enthalten)	10,50
08550	<b>Rähmchen</b> , Holz, in Teilen, für Kieler und Segeberger Begattungskasten, trapezförmig, mit geraden Seiten, 2 x senkrecht gelocht, Oberträger: 174 x 25 x 10 mm, Unterträger: 110 x 25 x 10 mm, Rähmchenhöhe: 86 mm	0,44
08556	<b>Rähmchen</b> , Holz, für Kieler und Segeberger Begattungskasten, trapezförmig, mit geraden Seiten, gedrahtet, Oberträger: 174 x 25 x 10 mm, Unterträger: 110 x 25 x 10 mm, Rähmchenhöhe: 86 mm	0,76
06625	<b>Abdeckfolie</b> , stabiler Kunststoff, durchsichtig, für Kieler Begattungskasten, Maße: 190 x 245 mm	1,55
07048	<b>Schutzkasten für EWK aus Holz</b> , EWK ist nicht im Lieferumfang enthalten	33,90
07049	<b>EWK aus Holz</b> , mit Futterkammer, Seitenteile teilweise aus transparentem Plexiglas, mit Lüftungsblech und Verschlusscheibe	18,70
07050	<b>EWK-Lüftungsblech</b> , verzinkt, Maße: 190 x 35 mm	0,75
07051	<b>Runde Fluglochrosette</b> , Metall, Ø 52 mm, mit Schraube 3 x 15 mm, (z. B. für Begattungskasten: Kieler und EWK)	1,50
07052	<b>Runde Fluglochrosette mit Drohnensperre</b> , Kunststoff, Ø 50 mm, (z. B. für Begattungskasten EWK)	0,35

Art. Nr.	Bezeichnung	Preis
<b>Königinzucht – Bienen abkehren und Schwarmfang</b>		€
03051	<b>Einkehrtrichter</b> , verzinkt, Ø oben 450 mm, Ø unten 79 mm, Gesamthöhe: 360 mm	35,50
03010	<b>Einkehrtrichter</b> , Holz, mit Abdeckplatte: 510 x 510 mm, Außenmaße Trichter: 490 x 310 x 250 mm	29,90
00195	<b>Schwarmlockmittel „Imkergeheimnis“ von Bienen Duus</b> , Flasche: 50 ml	3,99
03050	<b>Schwarmfangbeutel</b> , heller Stoff, mit Stangenhalter, ohne Teleskopstange	19,00
03052	<b>Teleskopstange</b> , Metall, verstellbar: ab 1,65 bis 3 m (nur Ladenverkauf, kein Versand möglich)	18,50



Art. Nr.	Bezeichnung	Preis
<b>Imkerkleidung – Imkerhüte und Schleier</b>		€
10000	<b>Imkerhut mit Schleier</b> , mit Gummiband in Brusthöhe für bienensicheren Abschluss, Schleier mit Gaze für gute Sicht und Belüftung, gut geeignet für Brillenträger, Farbe: gelb, Größe: Einheitsgröße	13,80
10100	<b>Imkerhut mit Schleier</b> , für Imkerjacke mit Wulstkragen (Art. Nr. 10310), mit verstellbarem Gummiband zur bienensicheren Befestigung unter dem Wulstkragen, Schleier mit Gaze für gute Sicht und Belüftung, gut geeignet für Brillenträger, Farbe: gelb, Größe: Einheitsgröße	13,80
10101	<b>Ersatz-Imkerhut mit Schleier und Reißverschluss</b> , kombinierbar mit Imkerbluse (Art. Nr. 10200), mit Gummiband für festen Sitz, Schleier mit Gaze für gute Sicht und Belüftung, gut geeignet für Brillenträger, Farbe: gelb, Größen: S, M, L, XL, XXL, XXXL (bei Bestellung bitte angeben, HINWEIS: Kommt mit Reisverschluss und kann eingenäht werden)	12,80
10102	<b>Ersatz-Imkerhut mit Schleier und Reißverschluss</b> , kombinierbar mit Imkerjacke (Art. Nr. 10300), mit Gummiband für festen Sitz, Schleier mit Gaze für gute Sicht und Belüftung, gut geeignet für Brillenträger, Farbe: gelb, Größen und Hinweis wie oben)	15,80
10160	<b>Schleier mit 2 Distanzringen und Gummizug oben und unten</b> , Schleier mit Gaze für gute Sicht und Belüftung, passend auf nahezu alle Imkerhüte, ideal für Imkerjacke mit Wulstkragen, Größe: Einheitsgröße	6,20

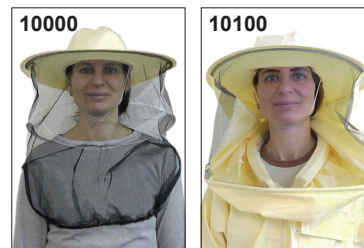

Art. Nr.	Bezeichnung	Preis					
<b>Imkerkleidung – Imkerblusen</b>		€					
	<b>Imkerbluse mit Hut und Schleier</b> , Bluse: 100% Baumwolle – garantiert erhöhter Bienenstich-Schutz, Hut ist durch Reißverschluss mit der Bluse verbunden, Gummibündchen für festen Sitz und bienensicheren Abschluss sowie Daumengummi, Schleier mit Gaze für Sicht und Belüftung, gut geeignet für Brillenträger, Farbe: gelb, in verschiedenen Größen lieferbar <b>Achtung: Hut separat per Hand waschen.</b>	S–XL: 28,70 XXL–XXXL: 33,70					
<i>Maße in cm</i>							
Art. Nr.	Größe	Körpergröße	Brustumfang A	Hüftumfang B	Ärmellänge C	Schulterbreite D	Rücklänge E
10200-S	S	158/164	114	64–114	62	49	57
10200-M	M	164/174	126	68–120	66	53	66
10200-L	L	174/178	130	74–128	69	60	70
10200-XL	XL	178/186	144	80–134	71	63	75
10200-XXL	XXL	186/190	156	82–156	77	66	83
10200-XXXL	XXXL	190/200	158	84–160	76	66	82

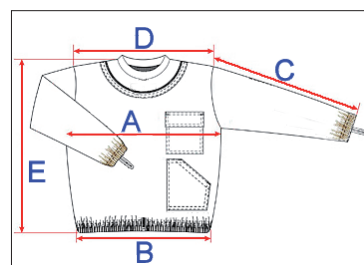



10300-S-XXXL

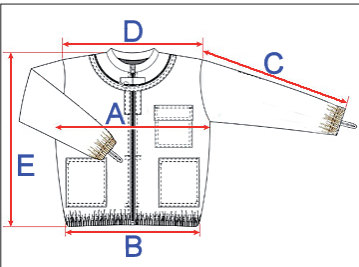

10310-M-XXL

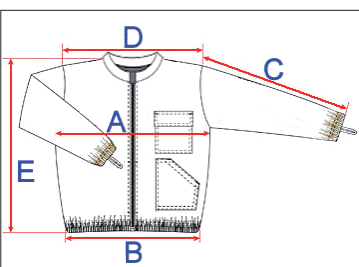

Art. Nr.	Bezeichnung	Preis
<b>Imkerkleidung – Imkerjacken</b>		€

**Imkerjacke mit Hut und Schleier** und Reißverschluss, Jacke: 100 % Baumwolle – garantiert erhöhter Bienenstich-Schutz, Hut ist durch Reißverschluss mit der Jacke verbunden, Gummibündchen für festen Sitz und bienensicheren Abschluss sowie Daumengummi, Schleier mit Gaze für Sicht und Belüftung, gut geeignet für Brillenträger, Farbe: gelb, in verschiedenen Größen lieferbar

S–XL: 31,80  
XXL–XXXL: 36,80

**Achtung: Hut separat per Hand waschen.**

*Maße in cm*

Art. Nr.	Größe	Körpergröße	Brustumfang A	Hüftumfang B	Ärmellänge C	Schulterbreite D	Rücklänge E
10300-S	S	158/164	106	64–112	59	43	63
10300-M	M	164/174	118	68–124	68	50	73
10300-L	L	174/178	128	74–132	70	50	74
10300-XL	XL	178/186	132	80–136	71	54	78
10300-XXL	XXL	186/190	158	82–160	77	58	86
10300-XXXL	XXXL	190/200	162	84–164	75	61	84

**Imkerjacke mit Wulstkragen** und Reißverschluss, Jacke: 100 % Baumwolle – garantiert erhöhter Bienenstich-Schutz, Gummibündchen für festen Sitz und bienensicheren Abschluss sowie Daumengummi, Farbe: gelb, in verschiedenen Größen lieferbar

M–XL: 28,00  
XXL: 31,00

*Maße in cm*

Art. Nr.	Größe	Körpergröße	Brustumfang A	Hüftumfang B	Ärmellänge C	Schulterbreite D	Rücklänge E
10310-M	M	164/174	118	68–124	68	50	73
10310-L	L	174/178	128	74–132	70	50	74
10310-XL	XL	178/186	132	80–136	71	54	78
10310-XXL	XXL	186/190	158	82–160	77	58	86



Art. Nr.	Bezeichnung	Preis
<b>Imkerkleidung – Imkerjacken</b>		€

**Imkerjacke „Premium“ mit Hut und Schleier** und Reißverschluss, Jacke: 100% Baumwolle – garantiert erhöhter Bienenstich-Schutz, Hut ist durch Reißverschluss mit der Jacke verbunden, verstellbare Gummibündchen für festen Sitz und bienensicheren Abschluss sowie Daumengummi, Schleier mit Gaze für Sicht und Belüftung, gut geeignet für Brillenträger, in verschiedenen Größen und Farben lieferbar

schilf
  olive
  sand

**Achtung: Aufgrund der reinen Baumwolle bitte immer eine Konfektionsgröße größer wählen. Hut separat per Hand waschen.**



Maße in cm							
Art. Nr.	Größe	Körpergröße	Brustumfang A	Hüftumfang B	Ärmellänge C	Schulterbreite D	Rücklänge E
10450-S							
10320-S	S	158/164	106	64–112	59	43	63
10500-S							
10450-M							
10320-M	M	164/174	118	68–124	68	50	73
10500-M							
10450-L							
10320-L	L	174/178	128	74–132	70	50	74
10500-L							
10450-XL							
10320-XL	XL	178/186	132	80–136	71	54	78
10500-XL							
10450-XXL							
10320-XXL	XXL	186/190	158	82–160	77	58	86
10500-XXL							
10450-XXXL							
10320XXXL	XXXL	190/200	162	84–164	75	61	84
10500-XXXL							

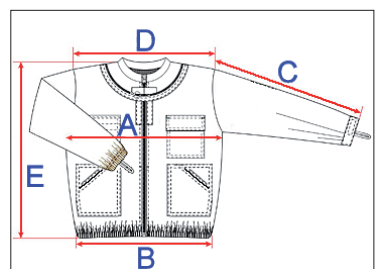

10400-S-XXL

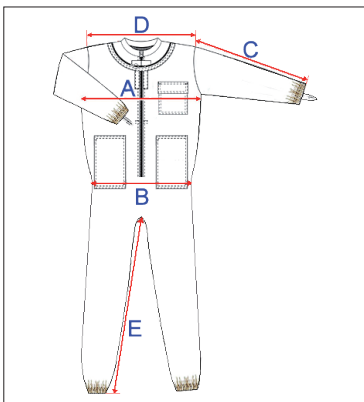

10631/10630



Art. Nr.	Bezeichnung	Preis
<b>Imkerkleidung – Imkerkombination</b>		€

**Imkerkombination mit Hut und Schleier** und Reißverschluss, Kombination: 100 % Baumwolle – garantiert erhöhter Bienenstich-Schutz, Hut ist durch Reißverschluss mit der Imkerkombi verbunden, Gummibündchen für festen Sitz und bienensicheren Abschluss sowie Daumengummi, Schleier mit Gaze für gute Sicht und Belüftung, gut geeignet für Brillenträger, Farbe: gelb, in verschiedenen Größen lieferbar  
**Achtung: Hut separat per Hand waschen.**

S-XXL: 46,70  
 XXL: 51,70

*Maße in cm*

Art. Nr.	Größe	Körpergröße	Brustumfang A	Hüftumfang B	Ärmellänge C	Schulterbreite D	Schrittlänge E
10400-S	S	158/164	106	64–112	59	43	66
10400-M	M	164/174	118	68–124	68	50	71
10400-L	L	174/178	128	74–132	70	50	72
10400-XL	XL	178/186	132	80–136	71	54	79
10400-XXL	XXL	186/190	158	82–160	77	58	89

Art. Nr.	Bezeichnung	Preis
<b>Imkerkleidung – Imkerkombination für Kinder</b>		€

**Imkerkombination mit Hut und Schleier** und Reißverschluss, Kombination: 100 % Baumwolle – garantiert erhöhter Bienenstich-Schutz, Hut ist durch Reißverschluss mit der Imkerkombi verbunden, Gummibündchen für festen Sitz und bienensicheren Abschluss sowie Daumengummi, Schleier mit Gaze für gute Sicht und Belüftung, gut geeignet für Brillenträger, Farbe: gelb, in 2 Größen lieferbar  
**Achtung: Hut separat per Hand waschen.**

41,00

*Maße in cm*

Art. Nr.	Körpergröße	Brustumfang A	Hüftumfang B	Ärmellänge C	Schulterbreite D	Schrittlänge E
10631	134	96	108	ca. 50	40	ca. 55
10630	140	104	108	ca. 50	46	ca. 55







Art. Nr.	Bezeichnung	Preis
<b>Imkerkleidung – Hüte und Schleier für Kinder</b>		€
10600	<b>Kinder-Imkerhut mit Schleier für Kleidung mit Wulstkragen</b> , mit Gummizug und Stopper für bienensicheren Abschluss unter dem Wulstkragen, Schleier mit Gaze für gute Sicht und Belüftung, gut geeignet für Brillenträger, Farbe: gelb, Größe: Einheitsgröße <b>Achtung: Imkerhut nur Handwäsche.</b>	12,80
10601	<b>Kinder-Imkerhut mit Schleier</b> , mit Gummiband in Brusthöhe für bienensicheren Abschluss, Schleier mit Gaze für gute Sicht und Belüftung, gut geeignet für Brillenträger, Farbe: gelb, Größe: Einheitsgröße <b>Achtung: Imkerhut nur Handwäsche.</b>	12,80

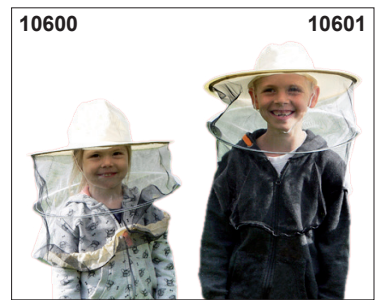

Art. Nr.	Bezeichnung	Preis
<b>Imkerkleidung – Imkerblusen für Kinder</b>		€
	<b>Imkerbluse mit Hut und Schleier</b> , Bluse: 100% Baumwolle – garantiert erhöhter Bienenstich-Schutz, Hut ist durch Reißverschluss mit der Bluse verbunden, Gummibündchen für festen Sitz und bienensicheren Abschluss sowie Daumengummi, Schleier mit Gaze für Sicht und Belüftung, gut geeignet für Brillenträger, Farbe: gelb, in verschiedenen Größen lieferbar <b>Achtung: Hut separat per Hand waschen.</b>	28,70



<i>Maße in cm</i>						
Art. Nr.	Körpergröße	Brustumfang A	Hüftumfang B	Ärmellänge C	Schulterbreite D	Rücklänge E
10612	128	96	100	51	44	50
10611	134	104	104	54	44	52
10610	140	116	116	56	46	55
10609	146	112	114	60	47	59





Handschuhgrößen	
Handumfang (cm)	Handschuhgröße
17	5
18	6
21	7
22	8
23	9
25	10
26	11
27	12
28	13

Messen Sie den Umfang ohne Daumen an der breitesten Stelle (siehe Bild).  
Das Maßband sollte dabei die Hand locker umschließen.

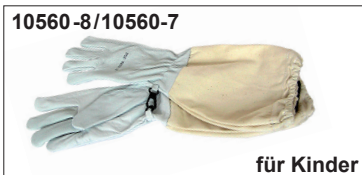

Art. Nr.	Bezeichnung	Preis
<b>Imkerkleidung – Imkerhandschuhe</b>		€

<b>Imkerhandschuhe</b> „Weber“, weiches Leder, grau, gute Passform, mit langen Baumwollstulpen und elastischen Bündchen		
10560-8	Größe: 5 (Kindergröße)	11,90
10560-7	Größe: 6 (Kindergröße)	11,90
10560	Größe: 7	11,90
10560-1	Größe: 8	11,90
10560-2	Größe: 9	11,90
10560-3	Größe: 10	11,90
10560-4	Größe: 11	11,90
10560-5	Größe: 12	11,90
10560-6	Größe: 13	11,90

<b>Imkerhandschuhe</b> , stabiles, stichfestes, weiches Leder, mit Stoffstulpen und elastischen Bündchen		
10539	Größe: 7 (S)	19,90
10540	Größe: 8 (M)	19,90
10541	Größe: 9 (L)	19,90
10542	Größe: 10 (XL)	19,90
10543	Größe: 11 (XXL)	19,90

Art. Nr.	Bezeichnung	Preis
<b>Imkerkleidung – Imkerhandschuhe</b>		€

<b>Imkerhandschuhe</b> „Weber“, weiches Rind-Nappaleder, grau, gute Passform, mit langen Baumwollstulpen und elastischen Bündchen		
10570-7	Größe: 7	13,10
10570-8	Größe: 8	13,10
10570-9	Größe: 9	13,10
10570-10	Größe: 10	13,10
10570-11	Größe: 11	13,10
10570-12	Größe: 12	13,10
10570-13	Größe: 13	13,10

<b>Imkerhandschuhe</b> , blaues Latex mit Textileinlage, weiße Stoffstulpen mit elastischen Bündchen, für Arbeiten mit Säure geeignet		
10551	Größe: 7	15,40
10552	Größe: 8	15,40
10553	Größe: 9	15,40
10554	Größe: 10	15,40



Art. Nr.	Bezeichnung	Preis
<b>Rauchgeräte – Smoker</b>		€
03389	<b>Dadant-Smoker 7"</b> , Originalgerät aus den USA, Edelstahl, Höhe: 26 cm, Behälter: Ø 10,5 cm, Gewicht: ca. 950 g, mit Lederblasebalg	59,90
03397	<b>Dadant-Smoker 10"</b> , Originalgerät aus den USA, Edelstahl, Höhe: 32,5 cm, Behälter: Ø 10,5 cm, Gewicht: ca. 1000 g, mit Lederblasebalg	62,00
03390	<b>Smoker h24</b> , Edelstahl, Höhe: 24 cm, Behälter: Ø 9 cm, mit herausnehmbarem Lochblech, mit Lederblasebalg	28,50
03391	<b>Smoker h30</b> , Edelstahl, Höhe: 30 cm, Behälter: Ø 9 cm, mit herausnehmbarem Lochblech, mit Lederblasebalg	30,00
03392	<b>Smoker h33</b> , Edelstahl, Höhe: 33 cm, Behälter: Ø 11,5 cm, mit herausnehmbarem Lochblech, mit Lederblasebalg	42,50
03396	<b>Smoker h22 Classic</b> , Edelstahl, Höhe: 22 cm, Behälter: Ø 10 cm, mit herausnehmbarem Lochblech, mit Kunstleder-Blasebalg	17,90
03393	<b>Mini Deko Smoker</b> , Breite: 16 cm, Höhe: 18 cm, Behälter: Ø 6 cm	18,00
03394	<b>Ersatz-Lederblasebalg</b> , für Smoker h24 (Art. Nr. 03390)	5,20
03395	<b>Ersatz-Lederblasebalg</b> , für große Smoker h30 (Art. Nr. 03391)	5,90
03423-2	<b>Ersatz-Blasrohr</b> mit Mundstück, für Alu-Imkerpfeife Primus und Filius	3,55

Art. Nr.	Bezeichnung	Preis
<b>Rauchgeräte – Räuchermaterial</b>		€
03425	<b>Anzünder für Imkerpfeife</b> , Beutel mit 2 Platten	2,50
03455	<b>Holzbrikett als Smoke-Gut</b> , naturrein, Ø ca. 70 mm, 1 Packung ca. 3–4 Stück (ca. 350 g)	0,40
03430	<b>Apicalm Rauchpellets</b> , für Smoker, auf Kastanienbasis, Packung: 1 kg	4,50
03438	<b>Rauchkräuter</b> , original Ludwigs Bienenkräuter-Rauchtabak, Packung: 600 g	4,95
03452	<b>Reiner Bientabak</b> , grob, Packung: ca. 600 g	5,90
03435	<b>Rauchbänder</b> , 60 Stück mit einem Metallhalter	11,50
00192	<b>Thymiangeist „Bienen-Duus“</b> , Flasche: 50 ml, Aromatische Spezialitäten, zur Verwendung beim Zusetzen einer neuen Bienenkönigin, zum Vereinigen von Völkern und gegen Ausbruch von Räuberei	3,70
00193	<b>Nelkenöl</b> , Flasche: 20 ml, zur Besänftigung der Bienen beim Arbeiten	2,60

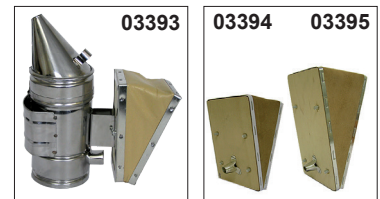
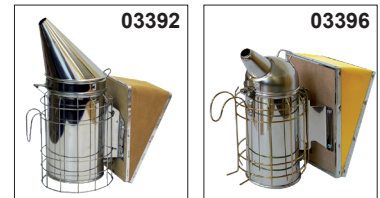
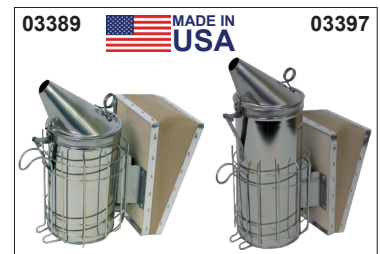



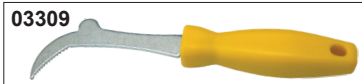
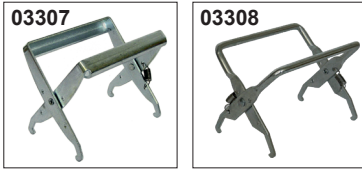

Art. Nr.	Bezeichnung	Preis
<b>Werkzeuge</b>		€
03304	<b>Wabenzange</b> einfach	19,90
03306	<b>Wabenzieher-Zange</b> , aus Edelstahl, mit Holzgriff, für modifizierte Rähmchen geeignet, Oberträger bis 21 mm	6,30
03307	<b>Wabenzieher-Zange</b> , aus Edelstahl, für Rähmchen mit Oberträger bis 12 mm geeignet	5,40
03308	<b>Wabenzieher-Zange</b> , verzinkt, auch für modifizierte Rähmchen geeignet, Oberträger bis 21 mm	5,50
03309	<b>Wabenheber</b> , aus Stahl mit Plastikgriff	5,10
03350	<b>Imkerbesen mittel</b> , mit Holzgriff und Naturhaarborsten, Kehrbreite 15 cm	3,60
03351	<b>Imkerbesen groß</b> , mit Holzgriff und Naturhaarborsten, Kehrbreite 23 cm	4,00
03352	<b>Imkerbesen</b> , gebogen, mit Holzgriff und Rosshaarborsten Kehrbreite 30 cm	7,45
03355	<b>Imkerbesen</b> , mit Holzgriff und Kunststoffborsten, Länge: 40 cm, Kehrbreite 230 mm,	2,90
03368	<b>Stockmeißel</b> , aus Edelstahl, mit Wabenheber und Nagelzieher, gewinkelt, Länge: 21 cm	11,50
03369	<b>Hebe- und Stockmeißel Jakel</b> , aus Edelstahl, mit Wabenheber, Schneidflächen, Winkelkante, Nagelzieher und Drahtreiniger, Länge: 25 cm	14,95
03370	<b>Hebe- und Stockmeißel</b> , aus Federstahl, mit Wabenheber und Nagelzieher, Länge: 23 cm, blau	7,90
03371	<b>Stockmeißel</b> , aus Federstahl, mit Nagelzieher, gewinkelt, Länge: 25 cm, gelb	7,30
03372	<b>Stockmeißel</b> , aus Edelstahl mit Holzgriff und Nagelzieher, gewinkelt, Länge: 19 cm	7,40
03373	<b>Stockmeißel</b> , aus Edelstahl, mit Nagelzieher, gewinkelt, Länge: 19 cm	6,80
03378	<b>Reinigungskratzer</b> für Metall-Absperrgitter, aus Edelstahl, mit Holzgriff	9,50
03372		
03373		
03378		



Art. Nr	Bezeichnung	Preis
12345-W1	<b>Werkzeug-Set 1</b>	€
bestehend aus: 1 Stockmeißel mit Wabenheber, Edelstahl (Art. 03368), 1 Imker-Besen (Art. 03355), 1 Smoker (Art. 03396), 1 Holzbrikett (Art. 03455)		
<b>Gesamtpreis inklusive Rabatt:</b>		29,00
12345-W2	<b>Werkzeug-Set 2</b>	€
bestehend aus: 1 Stockmeißel Edelstahl, gewinkelt, 19 cm (Art. 03373), 1 Imker-Besen, Naturhaar (Art. 03351), 1 Smoker (Art. 03390), 1 Rauchkräuter (Art. 03438)		
<b>Gesamtpreis inklusive Rabatt:</b>		40,00



Art. Nr.	Bezeichnung	Preis
<b>Kosmetik – Duschbad/Duschgel</b>		€
32235-1	<b>Bio Api Natura – Duschgel Shabby Chic</b> , mit Lavendel und Honig, für eine zarte und entspannte Haut, für alle Hauttypen geeignet, 300 ml	6,40 ab 6 Flaschen 5,70
32252-1	<b>Bio Api Natura – Duschbad Bio-Olivenöl</b> , mit Akazienhonig und Aloe Vera, für eine glatte und elastische Haut, 300 ml	6,20 ab 6 Flaschen je 5,50
32434	<b>Duschgel Olive und Honig</b> , 300 ml	5,90 ab 6 Flaschen je 5,50
32435	<b>Duschgel, Aloe Vera und Honig</b> , 300 ml	5,90 ab 6 Flaschen je 5,50
32438	<b>Duschgel Apisupreme Men</b> , mit Hängeverschluss – Deckel abdrehen und unten am Boden andrücken – so wird die Flasche zum Spender, ohne zu tropfen, 250 ml	6,20 ab 6 Flaschen je 5,30
32439	<b>API Dusch-Balsam</b> , mit Honig, Provitamin B5 und Ringelblumen-Extrakt, 250 ml	5,10 ab 6 Flaschen je 4,55
32428	<b>Eukalyptus-Honig-Bad</b> , mit reinen ätherischen Ölen, 500 ml	6,30 ab 3 Flaschen je 5,90 ab 6 Flaschen je 5,40

Art. Nr.	Bezeichnung	Preis
<b>Kosmetik – Shampoo</b>		€
32252-2	<b>Bio Api Natura – Shampoo mit Bio-Olivenöl</b> , mit Akazienhonig und Aloe Vera, wirkt regenerierend, für alle Haartypen geeignet, insbesondere für trockene und spröde Haare, 300 ml	5,90 ab 6 Flaschen je 5,20
32236-2	<b>Bio Api Natura – Shampoo Honig und Ringelblume</b> , mild, verbessert Glanz und Helligkeit der Haare, 300 ml	5,90 ab 6 Flaschen je 5,20
32256-2	<b>Bio Api Natura – Shampoo Gelée Royale und Hafer</b> , revitalisierend, für glänzendes und gesundes Haar, 300 ml	5,90 ab 6 Flaschen je 5,20
32307	<b>Honig-Brennnessel-Shampoo</b> mit speziellem Anti-Fett-Komplex gegen fettiges Haar, ph-hautneutral, 250 ml	5,15 ab 6 Flaschen je 4,60
32308	<b>Honig-Bier-Shampoo</b> , verleiht feinem, dünnen Haar Kraft und Volumen, pH-hautneutral, 250 ml	5,15 ab 6 Flaschen je 4,60
32309	<b>API Pflege-Shampoo</b> mit Honig und Gelee Royale, pflegt mild und schonend, für jeden Haartyp geeignet, 250 ml	5,10 ab 3 Flaschen je 4,80



Detaillierte Angaben zu den Inhaltsstoffen finden Sie auf unserer Internet-Seite



Art. Nr.	Bezeichnung	Preis
<b>Kosmetik – Gesichtspflege/Creme</b>		
		€
32252-3	<b>Bio Api Natura – Gesichtscreme mit Bio-Olivenöl</b> , mit Hyaluronsäure und Akazienhonig, regenerierend, Tagescreme für glatte und strahlende Haut, 50 ml	15,00
	ab 6 Stück	je 13,50
32256-3	<b>Bio Api Natura – Gesichtscreme mit Pollen und Weizenkeimöl</b> , feuchtigkeitsregulierend, Tagescreme für alle Hauttypen, auch als Basis für Make-up, 50 ml	12,60
	ab 6 Stück	je 11,10
32253-3	<b>Bio Api Natura – Gesichtscreme mit Gelée Royale und Mandelöl</b> , mit Antiaging- und Seideneffekt, Tages- und Nachtcreme, erhöht die Vitalität und verhindert das Altern, 50 ml	13,60
	ab 6 Stück	je 11,90
32254-3	<b>Bio Api Natura – Gesichtereinigungscreme</b> , mit Propolis und Kamille, reinigend, ist auch eine ausgezeichnete Basis für Make-up, 50 ml	13,00
	ab 6 Stück	je 11,50
32324	<b>Honig-Karotin-Creme</b> , pflegende Tagescreme mit Karotin zur Brauntönung, 50 ml	9,10
	ab 6 Stück	je 8,40
	ab 12 Stück	je 8,10
32345	<b>Honig Hautcreme</b> mit Gelée Royale, pflegende Tages- und Nachtcreme, 50 ml	8,70
32330	<b>Minkenhus® Honig Hautcreme</b> , Tagescreme für alle Hauttypen, für sensible Haut und ein gesundes Wohlfühl, 120 ml	6,00
	ab 6 Stück	je 5,70
	ab 12 Stück	je 5,30
32348	<b>Minkenhus® Gelée Royale Hautcreme</b> für anspruchsvolle Haut, verjüngende Gesichtspflege, 120 ml	7,00
	ab 6 Stück	je 4,60
	ab 12 Stück	je 4,30
32351	<b>API-Sommer-Creme</b> , mit Honig, schützt vor Hautalterung und Ausdrocknung, 50 ml	6,25
32352	<b>API-Propolis-Creme</b> , wirkt beruhigend, antibakteriell und entzündungshemmend, 50 ml	6,95
	ab 6 Stück	je 6,50
32355	<b>API-Royale Zelltonikum</b> mit Gelée Royale, Honig und Vitamin A, wirkt revitalisierend, 50 ml	4,20
	ab 12 Stück	je 3,75
32357	<b>API-Winter-Creme</b> , pflegende Tages- und Nachtcreme, schützt vor Kälte und trockener Luft, 50 ml	6,25
32359	<b>API-Royale Gold</b> , zellregenerierende Intensivcreme, 50 ml	7,80
	ab 6 Stück	je 6,50

Detaillierte Angaben zu den Inhaltsstoffen finden Sie auf unserer Internet-Seite





Art. Nr.	Bezeichnung	Preis
<b>Kosmetik – Lippenpflege</b>		€
32315	<b>Lippenpflegestift</b> , mit Propolis, Eigenmarke	2,10
	ab 10 Stück	je 1,70
	ab 20 Stück	je 1,50
	ab 30 Stück	je 1,40
32318	<b>Lindesa® Lipstick UV 20</b> , mit Bienenwachs	2,50
	ab 10 Stück	je 2,20
	ab 25 Stück	je 2,10
32316	<b>API-Lippenbalsam</b> mit Honig, 4 ml	3,10
	ab 10 Stück	je 2,80
	ab 25 Stück	je 2,40

Art. Nr.	Bezeichnung	Preis
<b>Kosmetik – Zahnpflege</b>		€
32099	<b>Mundwasser</b> , mit Propolis, 50 ml	5,20
32100	<b>Zahncreme Propolident</b> für die tägliche Zahnpflege, 100 ml	3,90
	ab 6 Stück	je 3,50
	ab 12 Stück	je 3,10
32101	<b>Propolis Pflanzen-Zahncreme</b> , reinigt Zähne und Zahnfleisch mild und schonend, 50 ml	4,20
	ab 6 Stück	je 3,90

Art. Nr.	Bezeichnung	Preis
<b>Kosmetik – Handpflege/Creme</b>		€
32235-4	<b>Bio Api Natura – Handcreme Shabby Chic</b> , mit Lavendel und Honig, wirkt gegen Rissbildung und Rötung, 100 ml	7,20
	ab 6 Stück	je 6,50
32236-4	<b>Bio Api Natura – Handcreme</b> mit Honig und Ringelblume, wirkt gegen Rissbildung und Rötung, 100 ml	7,20
	ab 6 Stück	je 6,50
32252-4	<b>Bio Api Natura – Handcreme</b> mit Bio-Olivenöl und Akazienhonig, wirkt gegen Rissbildung und Rötung, 100 ml	7,20
	ab 6 Stück	je 6,50
32335	<b>Lindesa® Klassik</b> Handschutz- und Pflegecreme, Aluminium-Tube, 50 ml	2,10
	ab 20 Stück	je 1,55
	ab 50 Stück	je 1,35
32336	<b>Lindesa® K</b> Handschutz- und Pflegecreme, mit Kamille, Aluminium-Tube, 50 ml	2,40
	ab 20 Stück	je 1,95
	ab 50 Stück	je 1,50
32337	<b>Lindesa® „O“</b> Handschutzcreme, silikonfrei, maßig fettend, Aluminium-Tube, 100 ml	3,50
	ab 5 Stück	je 3,20



Detaillierte Angaben zu den Inhaltsstoffen finden Sie auf unserer Internet-Seite



Art. Nr.	Bezeichnung	Preis
<b>Kosmetik – Körperpflege/Creme</b>		€
32331	<b>Bienen-Propolis-Salbe</b> , mit Bienenwachs, Hamamelis und Allantoin, für stark beanspruchte und empfindliche Haut, 100 ml	8,65
	ab 3 Stück	je 7,35
32361	<b>API-Honig-Creme</b> , regenerierende und feuchtigkeitsspendende Universal-Creme, 50 ml	6,05
32368	<b>API-Propolis-Balsam</b> , Hautschutzbalsam mit Propolis, zum Schutz und zur Regeneration der Haut, extra stark, 50 ml	7,80
	ab 6 Stück	je 7,50
	ab 12 Stück	je 7,10
32375	<b>API-Melkfett</b> , mit Propolis, Hautpflegemittel für trockene und strapazierte Haut, 250 ml	6,95
	ab 6 Stück	je 6,35
	ab 12 Stück	je 5,90
32379	<b>Bein-Gel</b> mit Rosskastanie, Weinlaub und Propolis, besonders für müde, belastete Beine und Venen 250 ml	6,10
	ab 6 Stück	je 5,20
32391	<b>Arnika Gold Gelenkhaut-Balsam</b> mit Propolis, wirkt schützend und vitalisierend, 250 ml	6,30
	ab 6 Stück	je 6,00

Art. Nr.	Bezeichnung	Preis
<b>Kosmetik – Körperpflege/Lotion</b>		€
32235-5	<b>Bio Api Natura – Körpercreme Shabby Chic</b> , Lavendel und Honig, feuchtigkeitsregulierend, 200 ml	9,60
	ab 6 Stück	je 8,70
32236-5	<b>Bio Api Natura – Körpercreme</b> mit Gelée Royale und Sheabutter, feuchtigkeitsregulierend, 200 ml	9,60
	ab 6 Stück	je 8,70
32252-5	<b>Bio Api Natura – Körpercreme</b> mit Bio-Olivenöl mit Akazienhonig und Vitamin E, feuchtigkeitsregulierend, 200 ml	9,60
	ab 6 Stück	je 8,70
32339	<b>Bodylotion Aloe Vera</b> , mit Honig, Gelée Royal und Panthenol, mild, für empfindliche Haut, 300 ml	7,95
	ab 6 Stück	je 7,45
32366	<b>API-Royale-Körper-Lotion</b> , regenerierend, für normale bis trockene Haut, 150 ml	6,10
	ab 6 Stück	je 5,25
32378	<b>API-Beinlotion</b> mit Propolis und Gelée Royale, schützt, pflegt, belebt und erfrischt müde und strapazierte Beine, 150 ml	5,25
	ab 6 Stück	je 4,75
	ab 12 Stück	je 4,05
32385	<b>Lindesa® Emulsion</b> , Hautschutz und Pflegelotion mit Bienenwachs, silikonfrei, 250 ml	7,55
	ab 6 Stück	je 6,90
	ab 12 Stück	je 6,50

Detaillierte Angaben zu den Inhaltsstoffen finden Sie auf unserer Internet-Seite



Art. Nr.	Bezeichnung	Preis
<b>Kosmetik – Körperpflege/Massageöl</b>		€
32390	<b>Latschenkiefer-Einreibung mit Propolis</b> , entspannt, erfrischt und kühlt, 250 ml	6,10
	ab 3 Stück	je 5,05



Art. Nr.	Bezeichnung	Preis
<b>Kosmetik – Körperpflege/Seife</b>		€
32235-6	<b>Bio Api Natura – Seife Shabby Chic</b> , Honig und Lavendel, mit ätherischen Lavendelölen, 150 g	2,60
	ab 12 Stück	je 2,30



32236-6	<b>Bio Api Natura – Seife</b> , Gelée Royale und Ringelblume, für empfindliche Haut, beruhigend, angereichert mit biologischen Calendula-Extrakten, 150 g	2,00
	ab 12 Stück	je 1,70



32251-6	<b>Bio Api Natura – Seife</b> , Propolis und Kletten, für dehydrierte Haut, mit hautreinigenden und antibakteriellen Eigenschaften, 150 g	2,00
	ab 12 Stück	je 1,70



32252-6	<b>Bio Api Natura – Seife</b> , Honig und Bio-Olivenöl, für empfindliche und normale Haut, feuchtigkeitsregulierend, 150 g	2,00
	ab 12 Stück	je 1,70



32256-6	<b>Bio Api Natura – Seife</b> , Honig- und Hafer, für trockene Haut, wirkt pflegend und beruhigend, 150 g	2,00
	ab 12 Stück	je 1,70

32201	<b>Honig-Milch-Wabenseife</b> , für eine milde Reinigung, 100 g	1,60
	ab 6 Stück	je 1,50
	ab 12 Stück	je 1,40



32205	<b>Honig-Lemonen-Wabenseife</b> , besonders mild und Hautpflegend, 150 g	2,50
	ab 6 Stück	je 2,35
	ab 12 Stück	je 2,20

32215	<b>Bienendekor Honigseife</b> , mit Lanolin, mild und rein, 100 g	1,65
	ab 12 Stück	je 1,50
	ab 50 Stück	je 1,30

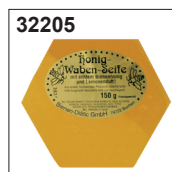

32226	<b>Honig-Seife Biene</b> , mit Honig und Bienenwachs, hautfreundlich, mit Pfirsichduft, 50 g	1,10
	ab 6 Stück	je 1,05
	ab 12 Stück	je 1,00



32231	<b>Bienenkorb Honigseife</b> , mit Honig, Milch und natürlichen Pflanzenölen, für milde Reinigung, 100 g	1,60
	ab 6 Stück	je 1,30
	ab 50 Stück	je 1,10

32119	<b>Honig-Wabenseife</b> , mit reinem Pflanzenöl, mit einem angenehmen Blütenduft, 50 g	0,85
	ab 6 Stück	je 0,80
	ab 12 Stück	je 0,75

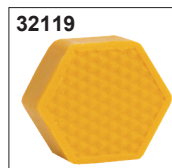
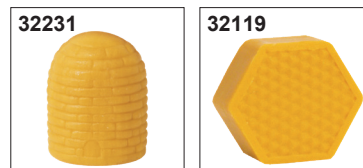

Detaillierte Angaben zu den Inhaltsstoffen finden Sie auf unserer Internet-Seite



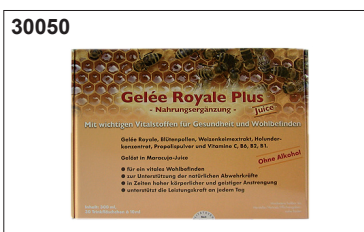

Art. Nr.	Bezeichnung	Preis
<b>Wohlbefinden mit Propolis/Gelée Royale/Pollen</b>		€
32505	<b>Propolind Propolis Lösung, 10% Propolis, ohne Alkohol, wasserlöslicher Propolisauszug für frischen Atem, 20 ml</b>	10,50
	ab 3 Flaschen	je 9,80
	ab 6 Flaschen	je 9,30
32510	<b>Propolind Propolis Lösung, 10% Propolis, ohne Alkohol, wasserlöslicher Propolisauszug für frischen Atem, 50 ml</b>	27,90
	ab 3 Flaschen	je 26,20
	ab 6 Flaschen	je 24,50
32356	<b>Proposan Propolis Tinktur, 20% Propolis, mit Alkohol, Propolisauszug für frischen Atem, 20 ml</b>	9,90
	ab 3 Flaschen	je 8,80
32354	<b>Proposan Propolis Tinktur, 20% Propolis, mit Alkohol, Propolisauszug für frischen Atem, 50 ml</b>	19,80
	ab 3 Flaschen	je 18,50
32500	<b>Propolis flüssig, 20% Propolis, mit Alkohol, Propolisauszug für frischen Atem, 10 ml</b>	6,90
	ab 6 Flaschen	je 6,10
32530	<b>Propolis &amp; Salbei Lutschtabletten, konzentriert, wohltuend für Hals und Stimme, 60 Tabletten, 30 g</b>	4,75
	ab 8 Flaschen	je 4,45
	ab 16 Flaschen	je 4,10
32531	<b>Gelée Royale &amp; Aloe Vera Lutschtabletten, Nahrungsergänzungsmittel mit Vitamin C, für Vitalität und Wohlbefinden, 60 Tabletten, 30 g</b>	4,35
30000	<b>Spanischer Blütenpollen, verschiedenfarbig (gold, orange), stärkt das Immunsystem und steigert die Vitalität, 500-g-Packung</b>	8,90
30005-S	<b>Spanischer Blütenpollen, im Neutral Glas, 250 g</b>	4,95
30050	<b>Gelée Royale Plus, Nahrungsergänzung, ohne Alkohol, mit wichtigen Vitalstoffen für Gesundheit und Wohlbefinden, 30 Trink-Ampullen à 10 ml</b>	35,95

Detaillierte Angaben zu den Inhaltsstoffen finden Sie auf unserer Internet-Seite



## NATURA-CLOU-KOSMETIK





Art. Nr.	Bezeichnung	Preis
<b>Kosmetik – Geschenksets</b>		€
32235	<b>Bio Api Natura – Kosmetik-Set Honig-Lavendel</b> , bestehend aus: Duschgel (32235-1), Handcreme (32235-4), Körperlotion (32235-5), Seife (32235-6)	23,00
32236	<b>Bio Api Natura – Kosmetik-Set Honig-Ringelblume</b> , bestehend aus: Shampoo (32236-2), Handcreme (32236-4), Körperlotion (32236-5), Seife (32236-6)	22,00
32252	<b>Bio Api Natura – Kosmetik-Set Honig – Olivenöl – Aloe Vera</b> , bestehend aus: Duschgel (32252-1), Shampoo (32252-2), Gesichtscreme (32252-3), Handcreme (32252-4), Körperlotion (32252-5), Seife (32252-6)	41,00
32256	<b>Bio Api Natura – Kosmetik-Set Honig-Hafer</b> , bestehend aus: Shampoo (32256-2), Gesichtscreme (32256-3), Seife (32256-6)	18,50
32415	<b>Geschenkset Holzwabe</b> , bestehend aus: Haarshampoo (Akazienhonig – Gelée Royale), 50 ml, Duftschaumbad (Honig – Milch), 50 ml, Honig-Waben-Seife, 50 g, verziert mit Plastikbiene ab 6 Stück	5,90 je 5,10
32441	<b>Geschenkset Aloe Vera</b> in Organzasäckchen, bestehend aus: Aloe Vera mit Honig Bodylotion 300 ml (32339), Aloe Vera mit Honig Duschgel/Pflegebad 300 ml (32435)	13,85
32442	<b>Geschenkset Api</b> , bestehend aus: Api Duschbalsam, 250 ml (32439) Api Pflegeshampoo, 250 ml (32309)	9,85
32445	<b>Organzasäckchen</b> mit Zugbändern, Größe: 20 x 30 cm, Farbe: gold	1,20



Detaillierte Angaben zu den Inhaltsstoffen finden Sie auf unserer Internet-Seite



 **bioapinatura**  
 Protagonista della cosmesi apistica



Art. Nr.	Bezeichnung	Preis
<b>Köstlichkeiten – Honigwein/Met</b>		
		€
31405	<b>Honigwein Met</b> , würzig, 11 % Vol., Flasche: 0,75 l, unsere Hausmarke	4,80
	ab 6 Flaschen	je 4,60
	ab 12 Flaschen	je 4,40
	ab 18 Flaschen	je 4,20
	ab 36 Flaschen	je 3,90
31416	<b>Honigwein Met</b> , würzig, 11 % Vol., Kanister: 10 l, unsere Hausmarke	53,90
	ab 2 Stück	je 51,90
31414	<b>Honigwein Met</b> , mit Kirschsafft, 6% Vol., Flasche: 0,75 l, unsere Hausmarke	4,80
	ab 6 Flaschen	je 4,60
	ab 12 Flaschen	je 4,40
	ab 18 Flaschen	je 4,20
	ab 36 Flaschen	je 3,90
31475	<b>Honigwein Met</b> , mild im Geschmack 11 % Vol., Flasche: 0,75 l, unsere Hausmarke	4,80
	ab 6 Flaschen	je 4,60
	ab 12 Flaschen	je 4,40
	ab 18 Flaschen	je 4,20
	ab 36 Flaschen	je 3,90
31476	<b>Honigwein Met</b> , mild im Geschmack 11 % Vol., Kanister: 10 l, unsere Hausmarke	49,90
	ab 2 Stück	je 47,90
31477	<b>Glühwein</b> „Heißer Honigzauber“ mit Honig, 11 % Vol., Flasche: 0,75 l, unsere Hausmarke	4,80
	ab 6 Flaschen	je 4,60
	ab 12 Flaschen	je 4,40
	ab 18 Flaschen	je 4,20
	ab 36 Flaschen	je 3,90
31477-1	<b>Glühwein</b> „Heißer Honigzauber“ mit Honig, 11 % Vol., Kanister: 10 l, unsere Hausmarke	49,90

Art. Nr.	Bezeichnung	Preis
<b>Köstlichkeiten – Honiglikör</b>		
		€
31426	<b>Honig Williamsbirne</b> , 35% Vol, Portionsflasche: 0,02 l	0,85
	ab 25 Flaschen	je 0,75
	ab 50 Flaschen	je 0,70
31479	<b>Bärenfang</b> , 33% Vol., Portionsflasche: 0,02 l	0,80
	ab 24 Flaschen	je 0,70
	ab 72 Flaschen	je 0,65
31400	<b>Ostpreußischer Bärenfang</b> , 33% Vol., Portionsflasche: 0,04 l	1,60
	ab 24 Flaschen	je 1,55
	ab 48 Flaschen	je 1,45
	ab 96 Flaschen	je 1,35
	ab 120 Flaschen	je 1,25
31415	<b>Ostpreußischer Bärenfang</b> , 33% Vol., Flasche: 0,5 l	14,90
	ab 3 Flaschen	je 13,90
	ab 6 Flaschen	je 12,90
31425	<b>Honig Williamsbirne</b> , 35% Vol., Flasche: 0,5 l	12,50
	ab 3 Flaschen	je 11,50





Art. Nr.	Bezeichnung	Preis
<b>Köstlichkeiten – Honiglikör</b>		€
31427	<b>Honig-Eierlikör</b> , Platinserie, 20% Vol., Flasche: 0,5 l ab 6 Flaschen	12,90 je 10,90
31428	<b>Honig Likör</b> mit Malt Whisky, 30% Vol., Flasche: 0,5 l ab 3 Flaschen	12,95 je 12,50
31480	<b>Honig Grappa</b> , feinste deutsche Qualität, 40 % Vol., Flasche: 0,5 l ab 6 Flaschen ab 12 Flaschen	10,60 je 10,20 je 9,60



Art. Nr.	Bezeichnung	Preis
<b>Köstlichkeiten – Honigbonbons</b>		€
31200	<b>Edel Honig-Bonbons Spezial</b> , 100 g ab 10 Packungen ab 50 Packungen	1,50 je 1,10 je 0,90
31242	<b>Edel Honig-Bonbons Spezial</b> , 5 kg	33,00
31205	<b>Edel Ingwer-Honig-Bonbons</b> , 100 g ab 10 Packungen ab 50 Packungen	1,50 je 1,10 je 0,90
31255	<b>Edel Ingwer-Honig-Bonbons</b> , 5 kg	37,90
31215	<b>Edel Milch-Honig-Bonbons</b> , 100 g ab 10 Packungen ab 50 Packungen	1,50 je 1,10 je 0,90
31240	<b>Edel Milch-Honig-Bonbons</b> , 5 kg	35,10
31218	<b>Edel Sanddorn-Honig-Bonbons</b> , 100 g ab 10 Packungen ab 50 Packungen	1,50 je 1,10 je 0,90
31239	<b>Edel Sanddorn-Honig-Bonbons</b> , 5 kg	35,10
31230	<b>Edel Salbei-Honig-Bonbons</b> , 100 g ab 10 Packungen ab 50 Packungen	1,50 je 1,10 je 0,90
31235	<b>Edel Salbei-Honig-Bonbons</b> , 5 kg	34,90
31245	<b>Edel Zitrone-Honig-Bonbons</b> , 100 g ab 10 Packungen ab 50 Packungen	1,50 je 1,10 je 0,90
31233	<b>Edel Zitrone-Honig-Bonbons</b> , 5 kg	34,90
31248	<b>Edel Waldhonig-Eukalyptus-Bonbons</b> , 100 g ab 10 Packungen ab 50 Packungen	1,50 je 1,10 je 0,90
31250	<b>Edel Waldhonig-Eukalyptus-Bonbons</b> , 5 kg	37,90





31301

31100



31106



31225



12345



12345-1



12345-2



12345-3

Art. Nr.	Bezeichnung	Preis
<b>Köstlichkeiten – Honigbärchen und Süßwaren</b>		€
31301	<b>Honig-Doppelbärchen</b> mit Vitaminen, Eigenmarke, Packung: 100 g	1,50 ab 50 Packungen je 1,20 ab 100 Packungen je 0,85
31100	<b>Minkenhüs® Honigwaffeln</b> , 10 Waffeln mit Rahmbutter, Vanille und Zimt, Packung: 300 g	3,50 ab 12 Packungen je 3,20
31106	<b>Sesam-Honig-Krokant Riegel</b> , zuckerfrei, 30 g	0,75 ab 10 Stück je 0,68 ab 24 Stück je 0,60
31225	<b>Honig-Marzipan-Riegel</b> , mit Vollmilch und Schokoladenüberzug, 50 g	2,30

Art. Nr.	Bezeichnung	Preis
<b>Köstlichkeiten – Geschenkset mit Süßwaren</b>		€
12345	<b>Geschenkset mit Met mild</b> , bestehend aus: 1 Flasche Honigwein mild, 11 % Vol., 0,75 l 1 x Edel Bonbons Sanddorn-Honig + C, 100 g 1 x Edel Bonbons Waldhonig-Eukalyptus, 100 g 1 x Honig-Doppelbärchen, 100 g 1 x Honig-Waffeln, 300 g	15,90
12345-1	<b>Geschenkset mit Met würzig</b> , bestehend aus: 1 Flasche Honigwein würzig, 11 % Vol., 0,75 l 1 x Edel Bonbons Sanddorn-Honig + C, 100 g 1 x Edel Bonbons Waldhonig-Eukalyptus, 100 g 1 x Honig-Doppelbärchen, 100 g 1 x Honig-Waffeln, 300 g	15,90
12345-2	<b>Geschenkset mit Met + Kirschsaff rot</b> , bestehend aus: 1 Flasche Honigwein mit Kirschsaff, 6 % Vol., 0,75 l 1 x Edel Bonbons Sanddorn-Honig + C, 100 g 1 x Edel Bonbons Waldhonig-Eukalyptus, 100 g 1 x Honig-Doppelbärchen, 100 g 1 x Honig-Waffeln, 300 g	15,90
12345-3	<b>Geschenkset mit „Heißem Honigzauber“</b> , bestehend aus: 1 Flasche „Heißer Honigzauber“, 11 % Vol., 0,75 l 1 x Edel Bonbons Sanddorn-Honig + C, 100 g 1 x Edel Bonbons Waldhonig-Eukalyptus, 100 g 1 x Honig-Doppelbärchen, 100 g 1 x Honig-Waffeln, 300 g	15,90



Art. Nr.	Bezeichnung	Preis
<b>Köstlichkeiten – Echter Deutscher Honig (saisonabhängig)</b>		€
30110	<b>Sommertrachthonig</b> , feincremig, Glas: 500 g (0,25 € Pfand nicht im Preis enthalten)	5,70
30113	<b>Frühtrachthonig</b> , feincremig und mild, Glas: 500 g (0,25 € Pfand nicht im Preis enthalten)	5,20
30114	<b>Akazienhonig</b> , feincremig und mild, Glas: 500 g (0,25 € Pfand nicht im Preis enthalten)	5,70
30115	<b>Lindenhonig</b> , feincremig, aromatisch und fruchtig, Glas: 500 g (0,25 € Pfand nicht im Preis enthalten)	5,70
30118	<b>Kornblumenhonig</b> , feincremig und aromatisch, Glas: 500 g (0,25 € Pfand nicht im Preis enthalten)	6,35
30119	<b>Himbeerblütenhonig</b> , feincremig, mild und aromatisch, Glas: 500 g (0,25 € Pfand nicht im Preis enthalten)	5,70



Art. Nr.	Bezeichnung	Preis
<b>Köstlichkeiten – Pollen, Propolis und Gelée Royale</b>		€
30000	<b>Spanischer Blütenpollen</b> , verschiedenfarbig (gold, orange), stärkt das Immunsystem und steigert die Vitalität, 500-g-Packung	8,90
30005-S	<b>Spanischer Blütenpollen</b> , im Neutral Glas, 250 g	4,95
32530	<b>Propolis &amp; Salbei Lutschtabletten</b> , konzentriert, wohltuend für Hals und Stimme, 60 Tabletten, 30 g ab 8 Flaschen je 4,45 ab 16 Flaschen je 4,10	4,75
32531	<b>Gelée Royale &amp; Aloe Vera Lutschtabletten</b> , Nahrungsergänzungsmittel mit Vitamin C, für Vitalität und Wohlbefinden, 60 Tabletten, 30 g	4,35
30050	<b>Gelée Royale Plus</b> , Nahrungsergänzung, ohne Alkohol, mit wichtigen Vitalstoffen für Gesundheit und Wohlbefinden, 30 Trink-Ampullen à 10 ml	35,95







40004

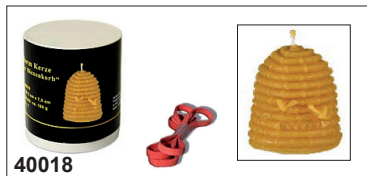

40018



40164



40007

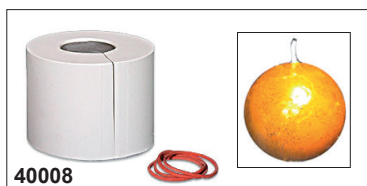

40008



40011



40044

Art. Nr.	Bezeichnung	Preis
<b>Gießformen für Kerzen – Imkermotive</b>		€

40004	<b>Kerzen-Gießform „Wabenrelief mit Bienen“</b> , aus Silikon, Maße: 12 x 2,5 cm (H x Ø), empfohlene Kerzendochtstärke: 3	22,90
40018	<b>Kerzen-Gießform „großer Bienenkorb“</b> , aus Silikon, Maße: 7,5 x 5 cm (H x Ø), empfohlene Kerzendochtstärke: 7	15,00
40164	<b>Kerzen-Gießform „Biene“</b> , aus Silikon, Maße: 3,5 x 4 cm (H x Ø), empfohlene Kerzendochtstärke: 5	13,50

<b>Gießformen für Kerzen – Kugeln &amp; Co.</b>		€
---	--	---

40007	<b>Kerzen-Gießform „Kugel mit Ornament“</b> , aus Silikon, 2-teilig, Maße: 7 x 7,5 cm (H x Ø), empfohlene Kerzendochtstärke: 9	29,90
40008	<b>Kerzen-Gießform „Kugel-Strukturkerze“</b> , aus Silikon, Maße: 7,5 x 7,5 cm (H x Ø), empfohlene Kerzendochtstärke: 11	24,20
40011	<b>Kerzen-Gießform „Geschenk“</b> , aus Silikon, 2-teilig, Maße: 5 x 6 cm (H x Ø), empfohlene Kerzendochtstärke: 8	20,50

<b>Gießformen für Kerzen – Schwimmkerzen</b>		€
--	--	---

40044	<b>Schwimmkerzen-Gießform „Blume“</b> , aus Silikon, 2-teilig, Maße: 2 x 5,5 cm (H x Ø), empfohlene Kerzendochtstärke: 7	11,50
-------	--	-------

<b>Gießformen für Kerzen – Stumpenkerzen</b>		€
--	--	---

40000	<b>Kerzen-Gießform „Stumpenkerze mit Schneeflocken“</b> , aus Silikon, Maße: 10 x 5 cm (H x Ø), empfohlene Kerzendochtstärke: 7	31,50
40001	<b>Kerzen-Gießform „Stumpenkerze“</b> , aus Silikon, Maße: 11 x 5 cm (H x Ø), empfohlene Kerzendochtstärke: 7	23,50
40002	<b>Kerzen-Gießform „Stumpenkerze“</b> , aus Silikon, Maße: 7,5 x 4,5 cm (H x Ø), empfohlene Kerzendochtstärke: 7	19,50
40009	<b>Kerzen-Gießform „Blume“</b> , aus Silikon, Maße: 8,5 x 6 cm (H x Ø), empfohlene Kerzendochtstärke: 9	24,90



40000



40001



40002



40009



Art. Nr.	Bezeichnung	Preis
<b>Gießformen für Kerzen – Tierfiguren</b>		€
40026	<b>Kerzen-Gießform „kleine Eule“</b> , aus Silikon, 2-teilig, Maße: 4,5 x 2,5 cm (H x Ø), empfohlene Kerzendochtstärke: 5	9,45
40027	<b>Kerzen-Gießform „große Eule“</b> , aus Silikon, 2-teilig, Maße: 7 x 3 cm (H x Ø), empfohlene Kerzendochtstärke: 4	16,50
40033	<b>Kerzen-Gießform „Eule“</b> , aus Silikon, Maße: 9 x 5 cm (H x Ø), empfohlene Kerzendochtstärke: 5	27,50
40032	<b>Kerzen-Gießform „Kuh“</b> , aus Silikon, Maße: 6,5 x 3,5 cm (H x Ø), empfohlene Kerzendochtstärke: 5	21,50
40162	<b>Kerzen-Gießform „Osterhase“</b> , aus Silikon, Maße: 4 x 6 cm (H x Ø), empfohlene Kerzendochtstärke: 7	16,50
40164	<b>Kerzen-Gießform „Biene“</b> , aus Silikon, Maße: 3,5 x 4 cm (H x Ø), empfohlene Kerzendochtstärke: 5	14,90
40167	<b>Kerzen-Gießform „Schaf“</b> , aus Silikon, 2-teilig, Maße: 7 x 8 cm (H x Ø), empfohlene Kerzendochtstärke: 9	23,50
40168	<b>Kerzen-Gießform „Schildkröte“</b> , aus Silikon, Maße: 3,5 x 7,5 cm (H x Ø), empfohlene Kerzendochtstärke: 9	17,90
40170	<b>Kerzen-Gießform „Katze“</b> , aus Silikon, 2-teilig, Maße: 5 x 4,5 cm (H x Ø), empfohlene Kerzendochtstärke: 6	15,50
<b>Gießformen für Kerzen – Ostermotive</b>		€
40162	<b>Kerzen-Gießform „Osterhase“</b> , aus Silikon, Maße: 4 x 6 cm (H x Ø), empfohlene Kerzendochtstärke: 7	16,50
40169	<b>Kerzen-Gießform „Hasenmotiv“</b> , aus Silikon, inkl. Dochthalter und Einfädelnadel, Maße: 11,5 x 6,5 cm (H x Ø), empfohlene Kerzendochtstärke: 8	45,00
10171	<b>Kerzen-Gießform „Küken“</b> , aus Silikon, inkl. Dochthalter und Einfädelnadel, Maße: 9,5 x 5,3 cm (H x Ø), empfohlene Kerzendochtstärke: 7	32,50

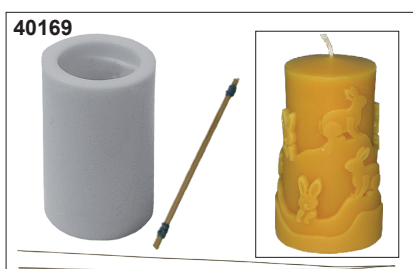
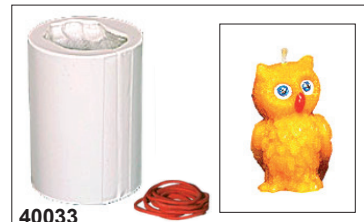



40013



40014



40020



40021



40022



40023



40028



40029



40143



40146

Art. Nr.	Bezeichnung	Preis
<b>Gießformen für Kerzen – Weihnachtsmotive</b>		€
40013	<b>Kerzen-Gießform „Tannenbaum klein“</b> , aus Silikon, Maße: 7 x 5 cm (H x Ø), empfohlene Kerzendochtstärke: 7	15,00
40014	<b>Kerzen-Gießform „Stumpfenkerze mit Engel“</b> , aus Silikon, Maße: 8 x 4 cm (H x Ø), empfohlene Kerzendochtstärke: 6	16,90
40020	<b>Kerzen-Gießform „Wichteline“</b> , aus Silikon, 2-teilig, Maße: 9,5 x 4 cm (H x Ø), empfohlene Kerzendochtstärke: 5	21,50
40021	<b>Kerzen-Gießform „Baumwichtel“</b> , aus Silikon, 2-teilig, Maße: 8,5 x 4,5 cm (H x Ø), empfohlene Kerzendochtstärke: 5	17,90
40022	<b>Kerzen-Gießform „Tannenzapfen“</b> , aus Silikon, 2-teilig, Maße: 6 x 3,5 cm (H x Ø), empfohlene Kerzendochtstärke: 5	15,50
40023	<b>Kerzen-Gießform „Glocke mit Relief“</b> , aus Silikon, 2-teilig, Maße: 6 x 6 cm (H x Ø), empfohlene Kerzendochtstärke: 9	20,50
40028	<b>Kerzen-Gießform „Nikolaus“</b> , aus Silikon, Maße: 6 x 4 cm (H x Ø), empfohlene Kerzendochtstärke: 5	10,85
40029	<b>Kerzen-Gießform „Weihnachtsmann“</b> , aus Silikon, 2-teilig, Maße: 7 x 3 cm (H x Ø), empfohlene Kerzendochtstärke: 5	15,50
40143	<b>Kerzen-Gießform „Tannenbaum im Topf“</b> , aus Silikon, Maße: 18 x 6,5 cm (H x Ø), empfohlene Kerzendochtstärke: 9	52,90
40146	<b>Teelicht-Kerzen-Gießform „Tannenbaum“</b> , aus Silikon, Maße: 6 x 3,5 cm (H x Ø), empfohlene Kerzendochtstärke: 7	12,00
40073	<b>Teelicht-Kerzen-Gießform „Weihnacht“</b> , aus Silikon, 4 Stück im Block, 4 verschiedene Weihnachtsmotive, Maße: ca. 2 x 4 cm (H x Ø), mit Stiften als Platzhalter für Teelicht-Dochte	29,50
40038	<b>Christbaumschmuck-Gießform 6-fach</b> , aus Silikon, Maße der einzelnen Motive: 5 x 7 cm (B x H) Motive: Engel (4 x), Krippe (2 x)	20,20
40039	<b>Christbaumschmuck-Gießform „Engel“ 6-fach</b> , aus Silikon, Maße der einzelnen Motive: 5 x 7 cm (B x H) Motive: Engel mit Buch, Engel mit Flöte, Engel mit Laute, Glocke, Herz, zwei Engel im Medaillon	21,70

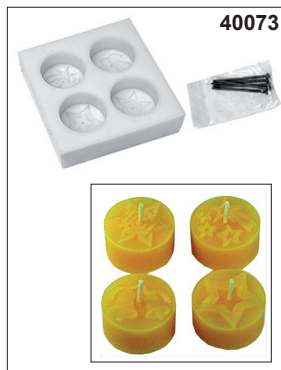

40073



40038



40039





Art. Nr.	Bezeichnung	Preis
<b>Gießformen für Kerzen – Weihnachtsmotive</b>		€
40040	<b>Christbaumschmuck-Gießform 6-fach</b> , aus Silikon, Maße der einzelnen Motive: 5 x 7 cm (B x H) Motive: Engel mit Kerze, Krippe, Engel mit Flöte, Kirche, Stern, Schaukelpferd	20,20
40041	<b>Christbaumschmuck-Gießform 6-fach</b> , aus Silikon, Maße der einzelnen Motive: 5 x 7 cm (B x H) Motive: Nikolaus (2 x), Krippe, Blumen in Herz, Kirche in Herz, Haus	20,20
40043	<b>Christbaumschmuck-Gießform „Nikolaus“ 4-fach</b> , aus Silikon, Maße der einzelnen Motive: 6 x 7,5 cm (B x H) Motiv: Nikolaus (4x)	22,90

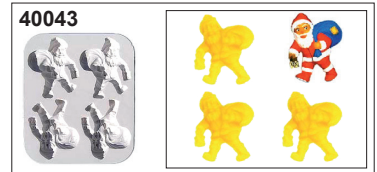
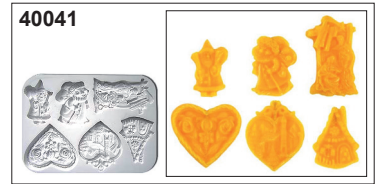

Art. Nr.	Bezeichnung	Preis
40118	<b>Christbaumschmuck-Set „Engel“</b>	€
bestehend aus: 1 Gießform Baumschmuck „Engel“ 6-fach, aus Silikon, Art. Nr. 40039, 1 kg Wachspastillen, Art. Nr. 50300		
<b>Gesamtpreis inklusive Rabatt:</b>		31,95
40120	<b>Kerzen-Bastel-Set „Tannenbaum“</b>	€
bestehend aus: 1 Stück Gießform „Tannenbaum klein“, Art. Nr. 40013 1 kg Wachspastillen, Art. Nr. 50300 5 m Kerzen-Docht Gr. 7, Art. Nr. 50114		
<b>Gesamtpreis inklusive Rabatt:</b>		25,90
40144	<b>Kerzen-Bastel-Set „Wabenkerze“</b>	€
bestehend aus: 2 kg Packung Mittelwände für Kerzen 50 x 12 cm, Art. Nr. 50006, 10 m Kerzen-Docht Gr. 6, Art. Nr. 50108, 20 Stück Kunststoff-Bienen (Bienenchen vor dem Verbrennen entfernen!), Art. Nr. 40056		
<b>Gesamtpreis inklusive Rabatt:</b>		38,50

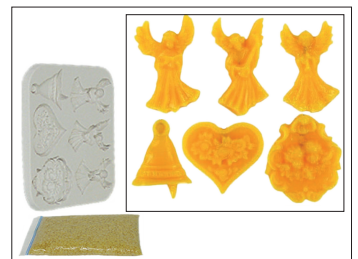

Art. Nr.	Bezeichnung	Preis
<b>Gießformen für Kerzen – Teelichter</b>		€
40024	<b>Teelicht-Kerzen-Gießform „Herz“</b> , aus Silikon, Maße: 2 x 6 cm (H x Ø), empfohlene Teelichtdochtstärke: Nr. 7	19,70
40025	<b>Teelicht-Kerzen-Gießform „Sternchen“</b> , aus Silikon, Maße: 2 x 5,5 cm (H x Ø), empfohlene Teelichtdochtstärke: Nr. 4 B oder 3,7 B (Art. Nr. 50250 oder 50251)	6,90
40031	<b>Teelicht-Kerzen-Gießform „Klassisch“</b> , aus Silikon, Maße: 2 x 4 cm (H x Ø), empfohlene Teelichtdochtstärke: Nr. 4 B oder 3,7 B (Art. Nr. 50250 oder 50251)	11,50

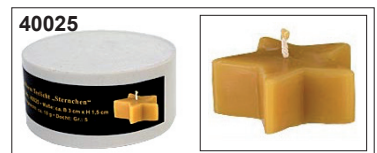

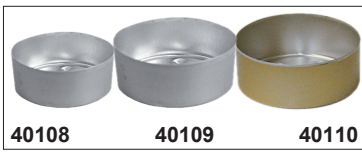
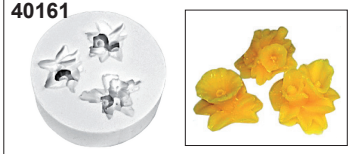
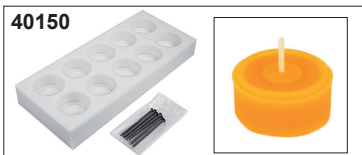
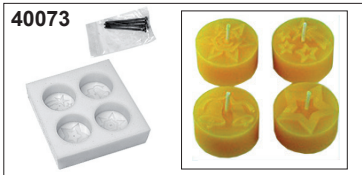

Art. Nr.	Bezeichnung	Preis
<b>Gießformen für Kerzen – Teelichter</b>		€
40071	<b>Teelicht-Kerzen-Gießform „Blumen“</b> , aus Silikon, <b>4 Stück im Block</b> , 4 verschiedene Blumen-Motive, Maße: ca. 2 x 4 cm (H x Ø), mit Stiften als Platzhalter für Teelichtdochte	29,50
40073	<b>Teelicht-Kerzen-Gießform „Weihnacht“</b> , aus Silikon, <b>4 Stück im Block</b> , 4 verschiedene Weihnachtsmotive, Maße: ca. 2 x 3,8 cm (H x Ø), mit Stiften als Platzhalter für Teelicht-Dochte	29,50
40090	<b>Teelicht-Kerzen-Gießform „Wabe“</b> , aus Silikon, <b>10 Stück im Block</b> , Maße: ca. 2 x 3,8 cm (H x Ø), mit Stiften als Platzhalter für Teelichtdochte	37,50
40146	<b>Teelicht-Gießform „Tannenbaum“</b> , aus Silikon, Maße: 6 x 3,5 cm (H x Ø), empfohlene Kerzendochtstärke: 7	12,00
40150	<b>Teelicht-Kerzen-Gießform „Rund Standard“</b> , aus Silikon, <b>10 Stück im Block</b> , Maße: ca. 2 x 3,8 cm (H x Ø), mit Stiften als Platzhalter für Teelichtdochte	34,00
40151	<b>Teelicht-Kerzen-Gießform „Rund Groß“</b> , aus Silikon, <b>3 Stück im Block</b> , Maße: ca. 2 x 5,8 cm (H x Ø), mit Stiften als Platzhalter für Teelichtdochte	39,99
40161	<b>Teelicht-Aufsatz-Gießform „Blüten“</b> , aus Silikon, <b>3 Stück im Block</b> , Maße: ca. 3 x 5 cm (H x Ø), empfohlene Dochtlänge: 7 cm (Art. Nr. 50257)	29,50

Art. Nr.	Bezeichnung	Preis
<b>Dochte für Kerzen – Teelichtdochte und -zubehör</b>		€
50250	<b>Teelichtdochte Nr. 4 B</b> , gewachst, 3,5 cm lang, mit Metallplättchen, 100-Stück-Packung	2,20
50251	<b>Teelichtdochte Nr. 3,7 B</b> , gewachst, 3,2 cm lang, mit Metallplättchen, 100-Stück-Packung	2,20
50257	<b>Teelichtdochte</b> , gewachst, 7 cm lang, mit Metallplättchen, 50-Stück-Packung, empfohlen für Art. Nr. 40151 und 40161	2,50
50258	<b>Teelichtdochte</b> , gewachst, 4 cm lang, mit Metallplättchen, 50-Stück-Packung, empfohlen für Art. Nr. 40151	2,50
40103	<b>Teelichtglas „Standard“</b> , Innenmaß: 2 x 4 cm (H x Ø)	0,25
40103-1	<b>Teelichtglas „Standard“</b> , Innenmaß: 2 x 4 cm (H x Ø) 48-Stück-Packung	10,10 ab 2 Packungen je 9,12
40108	<b>Teelichthüllen „Standard“</b> , aus Aluminium, Maße: 1,8 x 3,9 cm (H x Ø), 100 Stück im Beutel	2,20
40109	<b>Teelichthüllen „Groß“</b> , aus Aluminium, Maße: 2,4 x 5,9 cm (H x Ø), 50 Stück im Beutel	4,50
40110	<b>Teelichthüllen „Groß“</b> , aus Aluminium, goldfarben, Maße: 2,4 x 5,9 cm (H x Ø), 50 Stück im Beutel	5,80



Bezeichnung					
Dochte für Kerzen – Runddochte (Meterware)					
<p><b>Runddochte für Kerzen</b>, Universaldocht, kann für alle Wachsarten angewendet werden, Dochtgröße richtet sich nach dem Durchmesser der Kerze (weitere Informationen zu den Dochtgrößen und deren Verwendung finden Sie in unserem Online-Shop unter: <a href="http://www.imkereibedarf-bienenweber.de">www.imkereibedarf-bienenweber.de</a>), verschiedene Dochtstärken lieferbar, <b>Meterware</b>, Abgabe: à 5 m  <b>Hinweis:</b> Bitte immer die Laufrichtung der Dochte beachten!, <b>Preise: je 5 m</b></p>					
Art. Nr.	Größe	€	Art. Nr.	Größe	€
50100	Größe: 0	1,25	50118	Größe: 9	1,50
50102	Größe: 1	1,25	50120	Größe: 10	1,50
50104	Größe: 2	1,25	50122	Größe: 11	1,50
50106	Größe: 3	1,25	50124	Größe: 12	1,50
50108	Größe: 4	1,25	50126	Größe: 14	2,00
50110	Größe: 5	1,25	50128	Größe: 16	2,00
50112	Größe: 6	1,25	50130	Größe: 18	2,50
50114	Größe: 7	1,25	50132	Größe: 20	2,50
50116	Größe: 8	1,50			

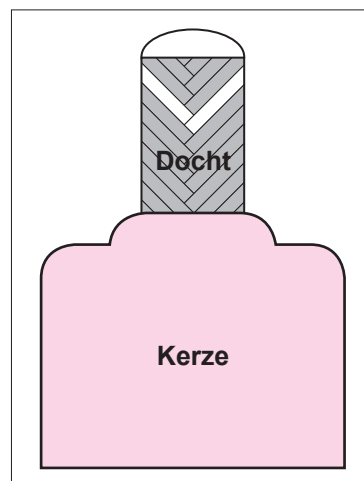

Bezeichnung							
Dochte für Kerzen – Runddochte (auf Spule)							
<p><b>Runddochte für Kerzen auf Spule</b>, kann für alle Wachsarten angewendet werden, Dochtgröße richtet sich nach dem Durchmesser der Kerze (weitere Informationen zu den Dochtgrößen und deren Verwendung finden Sie in unserem Online-Shop unter: <a href="http://www.imkereibedarf-bienenweber.de">www.imkereibedarf-bienenweber.de</a>), verschiedene Dochtstärken lieferbar,  <b>Hinweis:</b> Bitte immer die Laufrichtung der Dochte beachten!, <b>Preise: je 1 kg</b></p>							
Art. Nr.	Größe	ca. m/kg	€	Art. Nr.	Größe		€
50150	Größe: 0	1290	57,50	50159	Größe: 9	480	53,90
50151	Größe: 1	1110	57,50	50160	Größe: 10	420	53,90
50152	Größe: 2	950	56,90	50161	Größe: 11	400	53,90
50153	Größe: 3	850	56,90	50162	Größe: 12	350	53,90
50154	Größe: 4	750	56,90	50163	Größe: 14	290	53,90
50155	Größe: 5	660	56,90	50163-1	Größe: 16	250	53,90
50156	Größe: 6	590	54,90	50164	Größe: 18	210	53,90
50157	Größe: 7	560	54,90	50165	Größe: 20	190	53,90
50158	Größe: 8	520	53,90				



Weitere Beschreibungen zur Kerzenherstellung finden Sie im Shop auf unserer Internetseite: [www.imkereibedarf-bienenweber.de](http://www.imkereibedarf-bienenweber.de)

Art. Nr.	Bezeichnung	Preis
<b>Bienenwachspastillen für Kerzen</b>		€
50300	<b>Bienenwachspastillen</b> mit Analysezertifikat, hochrein, naturgelb pro Kilogramm ab 10 Kilogramm	13,20 je 12,60
50301	<b>Bienenwachspastillen</b> mit Analysezertifikat, 100 % reines goldgelbes Bienenwachs, Packung: 20 kg	229,00





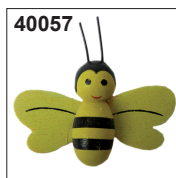
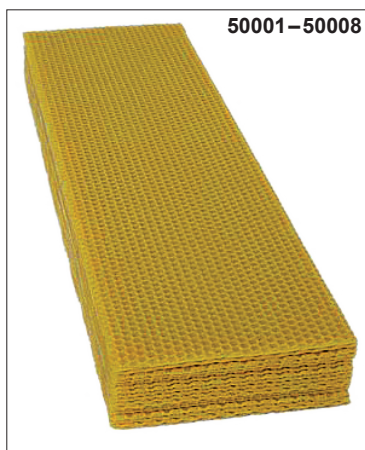

Art. Nr.	Bezeichnung	Preis
<b>Bienenwachsmittelwände für Kerzen</b>		€
50001	<b>Bienenwachsmittelwände</b> , Größe: 360 x 100 mm, Packung: 2 kg (ca. 57 Stück Mittelwände), Empfohlene Kerzendochtgröße: 4	35,90
	ab 10 Packungen	je 34,20
50005	<b>Bienenwachsmittelwände</b> , Größe: 500 x 100 mm, Packung: 2 kg (ca. 36 Stück Mittelwände), Empfohlene Kerzendochtgröße: 6	35,90
	ab 10 Packungen	je 34,20
50006	<b>Bienenwachsmittelwände</b> , Größe: 500 x 120 mm, Packung: 2 kg (ca. 29 Stück Mittelwände), Empfohlene Kerzendochtgröße: 6	35,90
	ab 10 Packungen	je 34,20
50008	<b>Bienenwachsmittelwände</b> , Größe: 500 x 150 mm, Packung: 2 kg (ca. 22 Stück Mittelwände), Empfohlene Kerzendochtgröße: 6	35,90
	ab 10 Packungen	je 34,20

Art. Nr.	Bezeichnung	Preis
<b>Zubehör für Kerzen</b>		€
40049	<b>Kerzen-Glanzlack</b> , transparent, Inhalt: 25 ml	3,55
40051	<b>Streufitter für Kerzen</b> , Farbe: gold, Packungsinhalt: 15 g Für wunderschöne Farb- und Glanzeffekte auf der Wachsoberfläche, sollte der Streufitter auf den noch nassen Wachs-Glanzlack (Art. Nr. 40049) Ihrer Wachsmotive oder Kerzen gestreut werden	3,80
40052	<b>Schneeglitter für Kerzen</b> , Farbe: silber-weiß, Packungsinhalt: 30 g, Anwendung wie oben	3,90
40056	<b>Biene aus Kunststoff</b> , Maße: ca. 20 x 28 mm, mit 15 mm Metall-Anstecknadel	0,20
40057	<b>Biene aus Holz</b> , Maße: ca. 30 x 40 mm, mit runder Klebefläche auf der Rückseite	0,20
40063	<b>Aufhänger-Metallgarn</b> , 3 m lang, Farbe Gold	0,75
40070	<b>Etikett „100 % Bienenwachs“</b> , Maß: Ø 19 mm, Farbe: gold, selbstklebend, 1 Bogen = 40 Stück	0,95
40120-1	<b>Wachs-Gießtopf Aluminium</b> , doppelwandig, Inhalt: 2 l	20,90

<b>Kerzen-Pen, Malfarbe, auf Wasserbasis, 28-ml-Flasche, in verschiedenen Farben lieferbar</b>		
40080-1	Farbe: rot	2,90
40080-2	Farbe: gelb	2,90
40080-3	Farbe: grün	2,90
40080-7	Farbe: schwarz	2,90
40080-8	Farbe: blau	2,90
40080-9	Farbe: weiß	2,90



Art. Nr.	Bezeichnung	Preis
<b>Fertige BieneNwachskerzen</b>		€
40100	<b>Baumkerzen</b> , aus 100% reinem BieneNwachs, Inhalt: 20 Stück, Maße: 9 x 1 cm (H x Ø)	6,95
40105	<b>Teelichter</b> , aus 100% reinem BieneNwachs, Inhalt: 6 Teelichter und ein Teelichtbehälter aus Glas, Maße Teelicht: 1,9 x 3,7 cm (H x Ø), Innenmaße Teelichtbehälter: 2 x 4 cm (H x Ø)	4,40



## BieneNfütter

Art. Nr.	Bezeichnung	Preis
<b>BieneNfütterteig</b>		€
13210	<b>Königin-Fütterteig</b> „Neopoll“, Packung: 1 kg	3,90
13300	<b>Apifonda-Fütterteig</b> , Karton: 15 kg Preis nur bei <b>Abholung</b>	18,90
13300-VP1	<b>Apifonda-Fütterteig</b> , Karton: 15 kg Preis bei <b>Versand</b> (im Preis sind 9,95 € Porto enthalten)	28,85
13310	<b>Apifonda-Fütterteig</b> , Karton: 5 x 2,5-kg-Packungen Preis nur bei <b>Abholung</b>	17,80 ab 10 Kartons je 17,20 ab 64 Kartons je 16,60
13310-VP1	<b>Apifonda-Fütterteig</b> , 1 Karton: 5 x 2,5-kg-Packungen = 12,5 kg Preis bei <b>Versand</b> (im Preis sind 9,95 € Porto enthalten)	27,75
13310-VP2	<b>Apifonda-Fütterteig</b> , 2 Kartons: je 5 x 2,5-kg-Packungen = 25 kg Preis bei <b>Versand</b> (im Preis sind 9,95 € Porto enthalten)	45,55

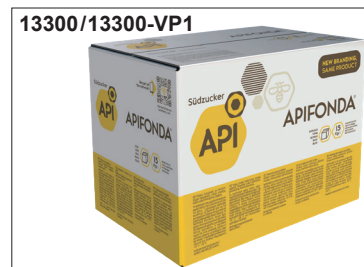

Apifonda® ist ein pastöses Fertigfutter mit biengerechtem Zuckerspektrum. Apifonda® enthält mikrofeine Kristalle, die von einem dünnen Sirupfilm umgeben sind

Art. Nr.	Bezeichnung	Preis
<b>BieneNfüttersirup</b>		€
13000	<b>Apiinvert-Füttersirup</b> , im Umfüllkarton: 1 x 28 kg Preis nur bei <b>Abholung</b>	28,60 ab 10 Kartons* je 27,50 ab 36 Kartons* je 26,50
13005	<b>Apiinvert-Füttersirup</b> , im Umfüllkarton: 1 x 16 kg Preis nur bei <b>Abholung</b>	16,80
13005-VP1	<b>Apiinvert-Füttersirup</b> , im Umfüllkarton: 1 x 16 kg Preis bei <b>Versand</b> (im Preis sind 9,95 € Porto enthalten)	26,75
13010	<b>Apiinvert-Füttersirup</b> , im Umfüllkarton: 1 Karton: 5 x 2,5-kg-Packungen = 12,5 kg Preis nur bei <b>Abholung</b>	14,50 ab 10 Kartons* je 13,90 ab 64 Kartons* je 13,50
13010-VP1	<b>Apiinvert-Füttersirup</b> , im Umfüllkarton: 1 Karton: 5 x 2,5-kg-Packungen = 12,5 kg Preis bei <b>Versand</b> (im Preis sind 9,95 € Porto enthalten)	24,45
13010-VP2	<b>Apiinvert-Füttersirup</b> , im Umfüllkarton: 2 Karton: je 5 x 2,5-kg-Packungen = 25 kg Preis bei <b>Versand</b> (im Preis sind 9,95 € Porto enthalten)	38,95
13020	<b>Apiinvert-Füttersirup</b> , im Eimer, 1 x 14 kg Preis nur bei <b>Abholung</b>	16,40 ab 10 Eimern* je 15,80 ab 44 Eimern* je 15,20



\* **Versand nur mit Spedition möglich, Versandkosten bitte anfragen**

Apiinvert® ist ein fructosehaltiger Zuckersirup, der zur Fütterung von Bienen verwendet wird. Er besteht aus Zucker (Saccharose), Traubenzucker (Glucose) und Fruchtzucker (Fructose). Der garantierte Gehalt an Fruchtzucker vermindert die Kristallisationsneigung des Produktes



13411-1



13411-2



14065



14068



14069



14070



14072



Wir bieten Bienenfutter-Sirup „**Api food 15–75**“ zur Selbstabholung an unserer **Bienenfutter-Tankstelle** an.

Besonders günstige Preise bieten wir bei Selbstabholung mit eigenen Gefäßen an unserer Bienenfutter-Tankstelle.

Bitte beachten Sie, bei Abfüllung in eigene Behälter, dass die Mindestöffnung des Gefäßes einen Innendurchmesser von 47 mm haben muss.

Achtung: Eine Summierung mehrerer Abholungen für die Inanspruchnahme eines günstigeren Staffelpreises, ist nicht möglich!

Zum Versand bieten wir Futtersirup „**Api food 15–75**“ in garantiert wasserdichten Honigeimern, Hobbock sowie in IBC mit je 600 Litern Fassungsvermögen = 910 kg Futtersirup (1000 Liter IBC auf Anfrage) an.

**Wichtig: Abfüllung nur in Gefäße ab 11 kg (keine Kanister mit Öffnung Innendurchmesser unter 47 mm erlaubt), Abfüllen möglich ab 15. April bis 15. Oktober und bei Nachttemperaturen von mindestens +8°C.**

Futtersirup „**Api food 15–75**“ wird von führenden Bienenforschungsinstituten und tausenden Imkern empfohlen.

Bienenfuttersirup „**Api food 15–75**“ hat sich langjährig bestens bewährt. Er wird auf der Basis von Weizen hergestellt und ist ein Glukose-Fruktosesirup gemäß EG-Verordnung 2001/111/EG.

Trockensubstanz ~75 %,  
Fruktosegehalt ~ 15 %,  
Dextroseäquivalent ~ 66 %.

*1 Liter Futtersirup „**Api food 15–75**“ entspricht etwa 1 kg Kristallzucker oder  
1 kg Futtersirup „**Api food 15–75**“ entspricht etwa 0,73 kg Kristallzucker*

Art. Nr.	Bezeichnung	Preis
<b>Bienenfuttersirup von unserer Tankstelle</b>		€
13411-1	<b>Api food 15–75</b> , in Kunststoff-Kanister: 14 kg, Preis nur bei <b>Abholung</b>	11,08
13411-2	<b>Api food 15–75</b> , im Kunststoff-Kanister: 2 x 14 kg Preis bei <b>Versand</b> (im Preis sind 9,95 € Porto enthalten) ab 5 Kanistern	32,11 je 29,95
14063	<b>Api food 15–75</b> Preis nur bei <b>Abholung</b> (im eigenen Kanister) je kg	0,57
	ab 400 kg	je 0,55
	ab 900 kg	je 0,53
	ab 2.700 kg	je 0,51
	ab 4.500 kg	je 0,49
	ab 7.280 kg	je 0,48
14065	<b>Api food 15–75</b> , im IBC-600-I-Container: 910 kg Preis nur bei <b>Abholung</b>	632,30
14065-1	<b>Api food 15–75</b> , im IBC 600 I Container: 910 kg Preis bei <b>Versand</b> (im Preis sind 203,50 € Transportkosten enthalten)	835,80
14068	<b>Api food 15–75</b> , in Eimern: 16 x 25 kg = 400 kg Preis bei <b>Versand</b> auf Palette (im Preis sind 137,50 € Transportkosten enthalten)	446,30
14069	<b>Api food 15–75</b> , in Hobbocks: 12 x 40 kg = 480 kg Preis bei <b>Versand</b> auf Palette (im Preis sind 137,50 € Transportkosten enthalten)	477,10
14070	<b>Api food 15–75</b> , in Eimern: 36 x 12,5 kg = 450 kg Preis bei <b>Versand</b> auf Palette (im Preis sind 137,50 € Transportkosten enthalten)	469,60
17072	<b>Api food 15–75</b> , in Eimern: 36 x 11 kg = 396 kg Preis bei <b>Versand</b> auf Palette (im Preis sind 137,50 € Transportkosten enthalten)	440,62





Art. Nr.	Bezeichnung	Preis
<b>Bienenfutter – Sonstiges</b>		€
00190	<b>Duus' Aromatischer Bienentee</b> , Ergänzungsfutter, als Zusatz zum Tränkewasser oder zur Herbstfütterung, Packung: 100 g	4,10
00191-1	<b>Salvolat</b> , Brutreizmittel, als Reizfutterbeigabe, zur kraftvollen Entwicklung der Bienen, Flasche: 50 ml	3,70

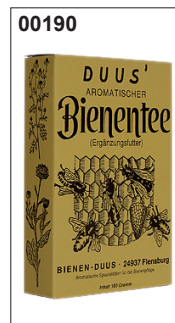

## Varroabehandlung

Art. Nr.	Bezeichnung	Preis
<b>Hilfsmittel und Geräte</b>		€
00201	<b>Ameisensäure</b> , 60% ad us. vet., 1 Liter ab 6 Flaschen ab 12 Flaschen	9,80 je 9,30 je 8,80
00202	<b>Thymovar</b> , Inhalt: 2 x 5 Plättchen	28,00
00303	<b>Milchsäure</b> , 15% ad us. vet., 1 Liter ab 6 Flaschen ab 12 Flaschen	9,80 je 9,30 je 8,80
00204	<b>Dany's BienenWohl® 1 kg</b> , Pulver und Lösung: 2 Beutel mit je 125 g Saccharosepulver, 1 Flasche mit 750 g Oxalsäure-Dihydrat-Lösung	34,50
00204-1	<b>Dany's BienenWohl® 500 g</b> , Pulver und Lösung: 1 Beutel mit je 125 g Saccharosepulver, 1 Flasche mit 375 g Oxalsäure-Dihydrat-Lösung	28,50
00206	<b>Oxumar® 5,7%</b> , ad us. vet, Flasche: 275 g, Träufellösung	8,90
00207	<b>Oxumar® 5,7%</b> , ad us. vet, Flasche: 1 kg, Träufellösung	26,90
00208	<b>Oxumar® 3,5%</b> ad us. vet, Set: 500 ml (Saccharosepulver und gebrauchsfertige Oxalsäure-Dihydrat-Lösung), zur Träufelbehandlung	19,95
00209	<b>Apilife Var</b> , Beutel mit 2 imprägnierten Streifen, auf Thymolbasis ab 5 Packungen ab 10 Packungen	3,50 3,30 3,10
00250	<b>Liebig-Dispenser</b> , mit 250 ml Kunststoff-Flasche und 4 Dochten	5,80
00251	<b>Ersatzdochte</b> für Liebig-Dispenser, Packung: 40 Stück Docht-papiere	7,50
00279	<b>Nassenheider Verdunster Professional</b> , mit Kunststoffflasche, 260 ml 2 Stück je Packung ab 10 Packungen ab 23 Packungen	18,90 je 18,50 je 18,00

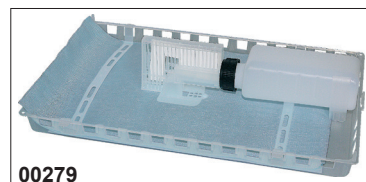
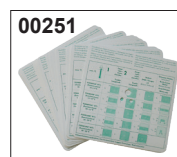
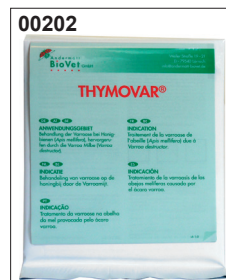



Art. Nr.	Bezeichnung	Preis
<b>Hilfsmittel und Geräte</b>		
		€
00286	<b>U-Dochte</b> , Größe 2 (mittelgroß), als Ersatz für Nassenheider Verdunster Horizontal, Professional und Universal (z. B. für Art. Nr. 00279)	4 Stück je Packung 2,25
00288	<b>U-Dochte</b> , Größe 3 (groß), als Ersatz	4 Stück je Packung 2,25
00289	<b>U-Dochte</b> , Größe 1, 2, 3 (klein, mittelgroß, groß), als Ersatz	Set mit 2 Stück je Größe 2,15
00287-1	<b>Vliestuch</b> für Nassenheider Verdunster Professional (Art. Nr. 00279), Maße: 325 x 195 mm	0,45
00280	<b>Nassenheider Verdunster Classic</b> , Inhalt: 180 ml, inklusive 2 Dochte in verschiedenen Größen	6,55 ab 10 Stück je 6,43
00281	<b>Dochte</b> für Nassenheider Verdunster Classic (Art. Nr. 00280), als Ersatz, Packung: 10 Stück, Größe: 18 cm <sup>2</sup>	1,05
00282	<b>Dochte</b> für Nassenheider Verdunster Classic (Art. Nr. 00280), als Ersatz, Packung: 10 Stück, Größe: 30 cm <sup>2</sup>	1,05
00283	<b>Schutzkorb</b> , Kunststoff, als Ersatz für Nassenheider Verdunster Classic (Art. Nr. 00280)	2,15
00287	<b>Vliestuch</b> für Nassenheider Verdunster Horizontal, Maße: 38,5 x 33 cm	0,45
00284	<b>Laborflasche</b> , 500 ml, Flaschenmaße: 17 x 7,5 cm (H x Ø)	3,10
00220	<b>Ersatz-Spritzverschluss</b> mit Schraubdeckel für Laborflasche (Art. Nr. 00284)	2,20
00225	<b>Sprühkopf</b> mit Schraubverschluss und Schlauch als Ersatz für 1-l-Milchsäureflasche (Art. Nr. 00303)	2,30
00260	<b>Spritze für Oxalsäure</b> , Inhalt: 1 l, Maße Spritzdüse: 15 cm, Dosierung einstellbar zwischen 1 und 5 ml	57,50
00256-1	<b>Dosierspritze</b> , 60 ml, Maße: 15,5 x 3 cm (L x Ø)	1,90
00275	<b>Zerstäuber „Furetto“</b> , zur Zerstäuben von ölhaltigen Flüssigkeiten	310,00
00278	<b>Varrox®-Verdampfer</b> , Stromversorgung: 12 V (z. B. Autobatterie) mit langem Kabel und Anschlüssen sowie 2 Messlöffeln	98,00
00285	<b>NULL-VAR Verdampfer</b> , Verdampfungsteller aus Aluminium, Maße: 98 x 58 x 14 mm, Stromversorgung: 12 V (z. B. Autobatterie) mit 2 m langem Kabel und Anschlüssen sowie einem Messlöffel	179,00
00290	<b>Schutzmaske</b> , FFP3, filtrierend, zum Schutz gegen feste und flüssige Partikel	14,95
00253	<b>Königin-Bannwaben-Tasche DNM</b> , für 2 Rähmchen, zum Brutfei machen des Bienenvolkes, anschließend kann mit der Varroa-Behandlung begonnen werden	32,90 ab 10 Stück je 29,90
00254	<b>Königin-Bannwaben-Tasche DNM</b> , für 3 Rähmchen, zum Brutfei machen des Bienenvolkes, anschließend kann mit der Varroa-Behandlung begonnen werden	34,90 ab 10 Stück je 31,90
00255-1	<b>Königin-Bannwaben-Tasche Zander</b> , für 2 Rähmchen, zum Brutfei machen des Bienenvolkes, anschließend kann mit der Varroa-Behandlung begonnen werden	32,90 ab 10 Stück je 29,90



Art. Nr.	Bezeichnung	Preis
<b>Schädlingsbekämpfung, Wachsmotten</b>		€
00100	<b>Oxalsäure</b> , (Oxalsäure Dihydrat) technisch kristallin, Inhalt: 500 g, zum Reinigen und z. B. Aufhellen von Bienenwachs	6,40
00200	<b>Ameisensäure</b> , 75% technisch, Flasche: 1 Liter, entspricht der Futtermittelzusatzstoffverordnung ab 6 Flaschen je 4,50 ab 16 Flaschen je 4,40	5,00
00205	<b>Ameisensäure</b> , 60% technisch, Flasche: 1 Liter, entspricht der Futtermittelzusatzstoffverordnung ab 6 Flaschen je 4,00 ab 16 Flaschen je 3,80	4,40
00210	<b>Ameisensäure</b> , 75% technisch, Kanister: 5 Liter, entspricht der Futtermittelzusatzstoffverordnung <b>Nur Ladenverkauf!</b>	24,50
00215	<b>Ameisensäure</b> , 60% technisch, Kanister: 5 Liter, entspricht der Futtermittelzusatzstoffverordnung <b>Nur Ladenverkauf!</b>	18,50
00300	<b>Milchsäure</b> , 80%, Flasche: 1 Liter, Lebensmittelqualität, zur Reinigung oder z. B. zur Herstellung von Bienenfutter	8,85
00305	<b>Essigsäure</b> , technisch 60%, Flasche: 1 Liter, zur Reinigung in der Imkerei	4,00
03338	<b>B 401</b> , Biologisches Wachsmottenbekämpfungsmittel, wird mit Wasser verdünnt auf die Waben gesprüht, Flasche: 120 ml (für ca. 150/200 Waben)	16,60
03340	<b>Ätznatron</b> , in Perform, Inhalt: 1000 g, zur Reinigung von Rähmchen, Beuten, Beutenteilen und Geräten	4,45
03346	<b>Reiniger für Imkereispülmaschinen</b> , Flasche: 1 Liter, gegen wachsartige Anhaftungen und kohlenhydrathaltige Beläge, keimhemmend	6,35
03347	<b>Reiniger für Imkereien</b> , Flasche: 1 Liter, gegen wachsartige Anhaftungen und kohlenhydrathaltige Beläge, zur Ablösung atmosphärischer Verschmutzungen und Schutz des Holzes vor chemisch-biotischer Verwitterung, keimhemmend	5,50
03330	<b>Schwefelschnitten</b> , asbestfrei, vielseitig genutztes Mittel z. B. zur Desinfektion von Bienenbeuten in Kombination mit einem Schwefeltopf (Art. Nr. 03335) anwendbar, Päckchen: 500 g (ca. 30 Streifen) ab 25 Stück je 6,20	6,50
03335	<b>Schwefeltopf</b> , mit Edelstahl Lochmantel und Deckel, Außenmaße: 15,4 x 7,2 cm (H x Ø)	10,90
00170	<b>Wespenfangglas</b> , aus Kunststoff, mit zwei Einschluflöchern	3,50

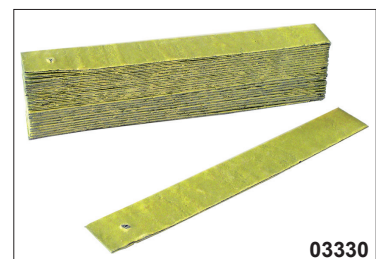





11000



11015



11020



11100



11103



11104



11110

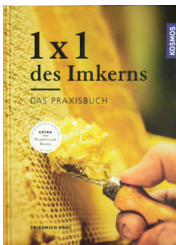

11111



11115



11120



11122



11150



11152



11153



11155

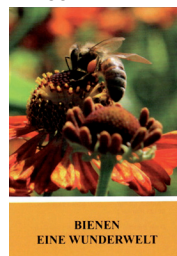

11410



11415



Art. Nr.	Bezeichnung	Preis
<b>Imkerliteratur – Imkerei allgemein</b>		€
11000	<b>Einfach Imkern</b> , Leitfaden zum Bienenhalten – Ohne Stress für Tier und Tierhalter, <i>Dr. Gerhard Liebig</i> , 4. überarbeitete Auflage, 2020	19,80
11015	<b>Naturnahes Imkern im Flachzargen-Magazin</b> , Ein alternatives Erfolgsmodell <i>Heinz Lorenz</i> , 1. Auflage, 2016	20,00
11020	<b>Imkern rund ums Jahr</b> , Der immerwährende Arbeitskalender <i>Geert Staemmler</i> , 2012	16,99
11100	<b>Meine Betriebsweise</b> , Imkern wie im Kloster Buckfast <i>Bruder Adam</i> , 8. Auflage, 2019	16,99
11103	<b>Imkern mit angepasstem Brutraum</b> , heißt auch Imkern im Einklang mit der Natur, nach Hans Beer – Leitfaden und Basiswissen für Anfänger und Umsteiger <i>Anette und Günther Seifried</i> , 3. Auflage, 2016	30,00
11104	<b>Die Honigbiene</b> , Vom Bienenstaat zur Imkerei <i>Armin Spürgin</i> , 5. Auflage, 2012	9,90
11110	<b>1 x 1 des Imkerns</b> , Das Praxisbuch <i>Friedrich Pohl</i> , 2017	19,99
11111	<b>Honigbienenhaltung</b> , <i>Werner Gekeler</i> , 2006	26,90
11115	<b>Imkern Schritt für Schritt</b> , Für Einsteiger – Alle Arbeiten rund ums Jahr <i>Kaspar Bienefeld</i> , 2016	14,99
11120	<b>Hygiene-Fibel</b> , Grundlagen der Lebensmittelhygiene in Imkereibetrieben <i>Landwirtschaftskammer Nordrhein-Westfalen</i> 5. überarbeitete und aktualisierte Auflage, 2017	3,00
11122	<b>Imkern</b> , Arbeiten mit Bienen – Grundlagen der Bienenhaltung und wichtige Infos zum Einstieg <i>Herausgeber: Garant Verlag</i> , 2019	4,99
11150	<b>Unsere ersten Bienen</b> , <i>Angelika Sust</i> , 2016	10,00
11152	<b>Meine Erfahrungen mit der Buckfastbiene</b> , <i>Günther Ries</i> , 5. überarbeitete Auflage, 2016	12,50
11153	<b>Buckfast-Biene in der angepassten Dadant-Beute</b> , die einfachste Art erfolgreich zu imkern <i>Werner Gerdes</i> , 3. Auflage, 2020	24,90
11155	<b>Bienen eine Wunderwelt</b> , <i>Broschüre</i>	0,30
11410	<b>Das erste Bienenvolk</b> , Schritt für Schritt <i>Jean Riondet</i> , 2018	22,90
11415	<b>Am Flugloch</b> , <i>H. Storch</i> , 14. Auflage, 2018	15,00



Art. Nr.	Bezeichnung	Preis
<b>Imkerliteratur – Imkerei allgemein</b>		€
11416	<b>Pflanzen für Honigbienen</b> , Wie Sie Ihren Garten zum Summen bringen <i>Sarah Wyndham Lewis</i> , 1. Auflage, 2018	16,95
11460	<b>Wandern in der Imkerei</b> , Die Imker-Praxis <i>Marc-Wilhelm Kohfink</i> , 2013	19,90
11495	<b>Bienenweide</b> , 220 Trachtpflanzen erkennen und bewerten <i>Günter Pritsch</i> , 2. aktuelle und erweiterte Auflage, 2018	25,00
<b>Imkerliteratur – Königinnenzucht</b>		€
11101	<b>Bruder Adam Auf der Suche...</b> , <i>Bruder Adam</i> , 3. neu überarbeitete Auflage, 2018	29,50
11405	<b>Bruder Adam Züchtung der Honigbiene</b> , <i>Bruder Adam</i> , 3. Auflage, 2017	29,50
11406	<b>Königinnenzucht</b> , Praxisanleitungen für Imker <i>Gilles Fert, Klaus Nowotnick</i> , 5. Auflage, 2019	22,90
<b>Imkerliteratur – Bienenkrankheiten</b>		€
11408	<b>Handbuch gesundes Imkern</b> , Gefahren für den Imker erkennen – Krankheiten behandeln <i>K. Münstedt, S. Hoffmann, G. Schmidt, E. Sauerbier, K. P. Münstedt</i> , 2014	19,95
11411	<b>Varroose</b> erkennen und erfolgreich bekämpfen, <i>Dr. Friedrich Pohl</i> , 12008	12,95
11455	<b>Bienen gesund erhalten</b> , Krankheiten vorbeugen, erkennen und behandeln <i>Wolfgang Ritter</i> , 2. überarbeitete und erweiterte Auflage, 2016	24,90
<b>Imkerliteratur – Lexikon, Recht, Geschichte</b>		€
11149	<b>Gesetzliche Grundlagen zur Imkerei</b> , Band II <i>Broschüre, Landwirtschaftskammer Nordrhein-Westfalen</i> , 3. Auflage, 2018	3,30
11589	<b>Honig-Fibel</b> , Wegweiser für den Fachkundenachweis des D.I.B. <i>Broschüre, Landwirtschaftskammer Nordrhein-Westfalen</i> , 10. aktualisierte Auflage, 2019	3,00
<b>Imkerliteratur – Kochbücher</b>		€
11531	<b>Honig köstlich, gesund und vielseitig</b> , <i>Renate Frank</i> , 2. erweiterte Auflage 2016	19,90
11532	<b>Natur pur</b> , Alles rund um Echten Deutschen Honig <i>Broschüre, Deutscher Imkerbund e.V.</i>	0,50
11534	<b>„Honig“</b> , Raffinierte Gerichte der besonderen Note <i>Elisabeth Bangert</i> , 2011	5,00
11542	<b>Kochen mit Honig – süß und pikant</b> , <i>Johann Gruscher</i> , 2018	16,95

11416



11460



11495



11101



11405

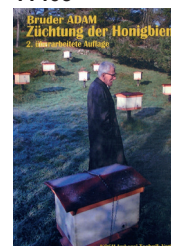

11406



11408



11411



11455



11149



11542



11534



11532



11531



11589



## KALENDER

2021 · 2022 · 2023 · 2024

Taschen- und Wandkalender

Aktuelle Angebote auf:  
[www.imkereibedarf-bienenweber.de](http://www.imkereibedarf-bienenweber.de)





11501



11504



11507



11510

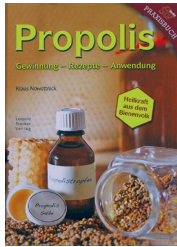

11512-1



11513



11522



11525



11526



11529



11539



11147



11167



11540



11553



Art. Nr.	Bezeichnung	Preis
<b>Imkerliteratur – Imkereiprodukte</b>		€
11501	<b>Bienenwachs</b> , Gewinnung, Verarbeitung, Produkte <i>Armin Spürgin, 2. Auflage</i>	19,90
11504	<b>Natürliche Gesundheit mit Propolis &amp; Co.</b> , Propolis, Honig, Pollen und Gelée Royale – Produkte aus dem Bienenstock für Körper und Seele <i>Gerd Lächler</i>	7,85
11507	<b>Bienenwachs vielseitig verwenden</b> , Kosmetik–Haushalt–Basteln, <i>Ingeborg Josel, 2018</i>	14,95
11510	<b>Propolis</b> , Gewinnung–Rezepte–Anwendungen <i>Klaus Nowottnick, 3. Auflage, 2019</i>	16,90
11512-1	<b>MET</b> , Honigweinbereitung – leicht gemacht <i>Karl Stückler, 2011</i>	15,80
11513	<b>Imkerei-Produkte</b> , Verarbeitung von Honig, Pollen, Wachs & Co <i>Wolfgang Oberrisser, 3. Auflage, 2018</i>	19,90
11522	<b>Fachkunde Nachweis Honig</b> , Gewinnung · Verarbeitung · Vermarktung <i>Werner Gekeler, 2020</i>	16,95
11525	<b>Kreativ mit Bienenwachs</b> , Über 50 Rezepte zum Nachmachen – Kosmetik · Haushalt · Deko <i>Anne und Falco Tietjen, 2021</i>	10,00
11526	<b>Die Bienen-Hausapotheke</b> , Mit ausgewählten Rezepten zum Selbermachen <i>Manfred Neuhold, 3. Auflage, 2015</i>	14,95
11529	<b>Sanft heilen mit Bienenprodukten</b> , <i>Dr. med. Stangaciu, 3. vollständig überarbeitete Auflage, 2015</i>	14,95
11539	<b>Die Geheimnisse der Bienenapotheke</b> , <i>Miglena Neukirch, 3. Auflage, 2016</i>	12,90
11547	<b>Medizin ohne Beipackzettel</b> , Die kleinen Helden und ihre Bienenprodukte – Rezepturen bei Beschwerden von A–Z <i>Friedrich Hainbuch, 2015</i>	19,90
11567	<b>Bienenwachsreinigung und Wissenswertes für Kerzenherstellung und Imkereien</b> <i>M. T., M., Dr. A. Kokott, 1. Auflage, 2017</i>	14,90
<b>Imkerliteratur – Kinderbücher</b>		€
11540	<b>Die Biene</b> , Mit spannenden Entdeckerfolien <i>Ute Fuhr und R. Sautai, 5. Auflage, 2018</i>	8,99
11553	<b>Die Biene Maja – Malbuch</b> , 128 Seiten zum Ausmalen	3,99





Art. Nr.	Bezeichnung	Preis
<b>Imkerliteratur – Kinderbücher</b>		€
11556	<b>Die Biene Maja – Meine ersten Buchstaben</b>	7,95
11557	<b>Die Biene Maja – Meine ersten Zahlen</b>	7,95
11562	<b>Die Biene Maja – Stickeralbum, Mit vielen Glitzerstickern</b>	2,95
11569	<b>Die Biene, Meine große Tierbibliothek, 5. Auflage, 2014</b>	9,99
11571	<b>Das Imkerbuch für Kids, Beobachten · Mithelfen · Ernten</b> <i>Sarah Bude und Rebecca Schmitz, 2020</i>	15,00
11575	<b>Unser Honigbuch,</b> <i>Heiderose und Andreas Fischer-Nagel, 2. Auflage, 2004</i>	7,50
11576	<b>Die Bienen- &amp; Honigforscher, Wissen was läuft – von Biene bis Honig.</b> <i>Broschüre</i>	0,50
11585	<b>Im Bienenstock,</b> <i>Heiderose und Andreas Fischer-Nagel, 2. Auflage, 2019</i>	7,50
11588	<b>Die Biene Maja – Uhrenbuch</b>	5,95
11601	<b>Die Biene - Ein Sachbuch für Kinder, ab 6 Jahren</b>	6,99
11602	<b>Wo sind denn all die Bienen hin? ab 4 Jahren</b> <i>Julia Seal und Lena Steinfeld</i>	7,99
<b>Artikel für Kinder</b>		€
12110	<b>Die Honigbiene, Lehrquartett – Spiele zum Leben</b>	4,50
11564	<b>Schlüsselanhänger „Willi“</b>	3,95
12145	<b>Plüschtier „Biene Willi“, Maße: 15 cm</b>	4,65
12160	<b>Kuschelkissen „Die Biene Maja“, klein, Maße: 26 x 26 cm</b>	13,50

11556



11557



11562



11566



11571



11575

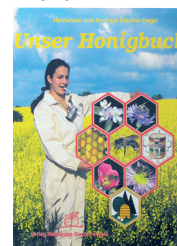

11576



11585

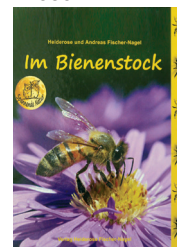

11588



11601



12160



12145



11564



12110



11602









Art. Nr.	Bezeichnung	Preis
<b>Gutscheine</b>		€
00004-30	<b>Gutschein</b> im Wert von <b>30,00 Euro</b>	30,00
00004-50	<b>Gutschein</b> im Wert von <b>50,00 Euro</b>	50,00
00004-100	<b>Gutschein</b> im Wert von <b>100,00 Euro</b>	100,00
<b>Geschenkideen – Kosmetik</b>		€
32235	<b>Bio Api Natura – Kosmetik-Set Honig-Lavendel</b> , bestehend aus: Duschgel (32235-1), Handcreme (32235-4), Körperlotion (32235-5), Seife (32235-6)	23,00
32236	<b>Bio Api Natura – Kosmetik-Set Honig-Ringelblume</b> , bestehend aus: Shampoo (32236-2), Handcreme (32236-4), Körperlotion (32236-5), Seife (32236-6)	22,00
32252	<b>Bio Api Natura – Kosmetik-Set Honig – Olivenöl – Aloe Vera</b> , bestehend aus: Duschgel (32252-1), Shampoo (32252-2), Gesichtscreme (32252-3), Handcreme (32252-4), Körperlotion (32252-5), Seife (32252-6)	41,00
32256	<b>Bio Api Natura – Kosmetik-Set Honig-Hafer</b> , bestehend aus: Shampoo (32256-2), Gesichtscreme (32256-3), Seife (32256-6)	18,50
32415	<b>Geschenkset Holzwabe</b> , bestehend aus: Haarshampoo (Akazienhonig – Gelée Royale), 50 ml, Duftschaumbad (Honig – Milch), 50 ml, Honig-Waben-Seife, 50 g, verziert mit Plastikbiene ab 6 Stück	5,90 je 5,10
32441	<b>Geschenkset Aloe Vera</b> in Organzasäckchen, bestehend aus: Aloe Vera mit Honig Bodylotion 300 ml (32339), Aloe Vera mit Honig Duschgel/Pflegebad 300 ml (32435)	13,85
32442	<b>Geschenkset Api</b> , bestehend aus: Api Duschbalsam, 250 ml (32439), Api Pflegeshampoo, 250 ml (32309)	9,85
<b>Geschenkideen – Köstlichkeiten</b>		€
12345	<b>Geschenkset* mit Met mild</b> , bestehend aus: 1 Flasche Honigwein mild, 11 % Vol., 0,75 l 1 x Edel Bonbons Sanddorn-Honig + C, 100 g 1 x Edel Bonbons Waldhonig-Eukalyptus, 100 g 1 x Honig-Doppelbärchen, 100 g 1 x Honig-Waffeln, 300 g	15,90
12345-1	<b>Geschenkset* mit Met würzig</b> , bestehend aus: 1 Flasche Honigwein würzig, 11 % Vol., 0,75 l 1 x Edel Bonbons Sanddorn-Honig + C, 100 g 1 x Edel Bonbons Waldhonig-Eukalyptus, 100 g 1 x Honig-Doppelbärchen, 100 g 1 x Honig-Waffeln, 300 g	15,90
12345-2	<b>Geschenkset* mit Met + Kirschsafft rot</b> , bestehend aus: 1 Flasche Honigwein mit Kirschsafft, 6 % Vol., 0,75 l 1 x Edel Bonbons Sanddorn-Honig + C, 100 g 1 x Edel Bonbons Waldhonig-Eukalyptus, 100 g 1 x Honig-Doppelbärchen, 100 g 1 x Honig-Waffeln, 300 g	15,90
12345-3	<b>Geschenkset* mit „Heißem Honigzauber“</b> , bestehend aus: 1 Flasche „Heißer Honigzauber“, 11 % Vol., 0,75 l 1 x Edel Bonbons Sanddorn-Honig + C, 100 g 1 x Edel Bonbons Waldhonig-Eukalyptus, 100 g 1 x Honig-Doppelbärchen, 100 g 1 x Honig-Waffeln, 300 g	15,90

\* Farbe und Motiv des Kartons kann abweichen

00004-30 00004-50 00004-100



32235



32236



32252



32415



32256



32441



32442



12345/12345-1



12345-2



12345-3







32412



Art. Nr. Bezeichnung

Preis

## Geschenkideen – Köstlichkeiten & Kosmetik

€

32412	<b>Geschenkset Kosmetik</b> , bestehend aus: 1 x Geschenkkarton 1 x API Dusch-Balsam 1 x Seife Biene 50 g 1 x Honigwein Met, würzig 1 x Honig 500 g, (Pfandglas: zzgl. 0,25 € Pfand)	18,75
-------	---	-------

32445



12052-1



Art. Nr. Bezeichnung

Preis

## Geschenkideen – Sonstiges

€

32445	<b>Organzasäckchen</b> mit Zugbändern, Größe: 20 x 30 cm, Farbe: gold	1,20
12052-1	<b>Papiertragetasche „Biene auf Blüte“</b> , aus weißem Kraftpapier (90 g/qm), Henkel als gedrehter Papierkordel, innen aufgesetzt, Maße: 22 x 10 x 28,5 cm	0,25

12345-0



12345-0	<b>Geschenk-Karton neutral</b> , Farbe: hellgrau mit Holzmotiv, Maße: 37 x 10 x 20 cm	4,95
---------	---	------

12061	<b>Präge-Ausstechform „Bienenchen“</b> mit Innenprägung, aus Edelstahl, rostfrei und spülmaschinenfest, Maße: ca 9,4 x 8,3 cm (B x H)	5,50
-------	---	------

12062	<b>Präge-Ausstechform „Hummelchen“</b> mit Innenprägung, aus Edelstahl, rostfrei und spülmaschinenfest, Maße: ca 9,6 x 6,9 cm (B x H)	5,50
-------	---	------

12065	<b>Kuchenbackform „Bienenwaben“</b> , aus schwerem Aluminiumguss mit Antihafbeschichtung, <u>Hinweis</u> : nicht in der Spülmaschine reinigen, Maße: Ø 27 cm, (2,5 l),	38,50
-------	--	-------

12061

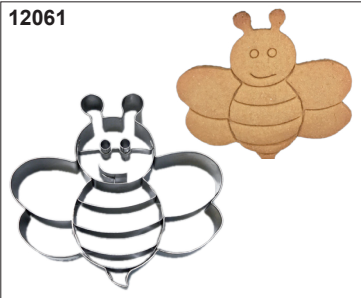

01280	<b>Blütenreich Mischung – Insektenfreund</b> Inhalt: Klatschmohn, Kornblume, Ringelblume, Sonnenhut u. v. m. Inhalt reicht für 100 qm	3,95
-------	---	------

03393	<b>Mini Deko Smoker</b> , Maße: 16 x 18 cm (B x H), funktionstüchtig, aber nur zur Dekoration geeignet	18,00
-------	--	-------

12062



12065

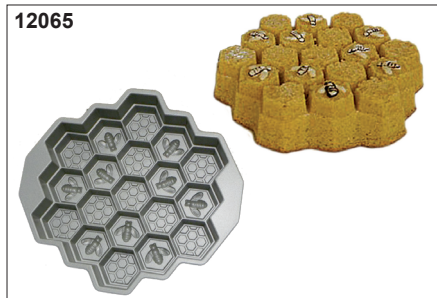

01280



03393









# Allgemeine Geschäftsbedingungen

## 1. Vertragsschluss:

Dieser Katalog wurde ausschließlich für den deutschen Markt erstellt. Die Gewährleistung erfolgt auf der Grundlage geltender Gesetze. Bestellungen sind nur in deutscher Sprache und nur auf der Grundlage von deutschem Recht möglich. Auf Anfragen aus dem Ausland unterbreiten wir Ihnen gern ein Angebot mit Liefer- und Zahlungsbedingungen zu konkret angefragten Artikeln. Sie können aus diesem Katalog Waren telefonisch oder schriftlich bestellen. Der Kaufvertrag kommt mit der Lieferung der Ware zustande.

## 2. Preise und Bezahlung:

**Im Einzelfall behalten wir uns bei allen Kunden die Entscheidung frei, gegen Vorausbezahlung zu liefern. Ab einem Auftragswert von 500,00 € brutto erfolgt bei Neukunden der erste Versand in der Regel per Vorkasse. Sofern die Lieferanschrift von der Rechnungsanschrift abweicht, erfolgt die Lieferung ausschließlich per Vorkasse.**

**Wir liefern ab einem Mindestbestellwert von 15,00 € (zzgl. Versandkosten).**

Alle Preise beinhalten die gesetzliche MwSt. von derzeit 7 % bzw. 19 % und sind in Euro angegeben. Weitere Einzelheiten entnehmen Sie bitte den Produktseiten.

Wir versenden in der Regel auf Rechnung. Sie haben die Wahl zwischen Banküberweisung, Abbuchungsverfahren und Vorkasse. Im Einzelfall behalten wir uns bei allen Kunden die Entscheidung frei, gegen Vorausbezahlung zu liefern. Rechnungsbeträge sind innerhalb von 14 Tagen ohne Abzug zu überweisen. Es können kein Zahlungsaufschub, Skonto oder Abzüge gewährt werden.

Zum Zwecke der Kreditprüfung wird uns die Bürgel Wirtschaftsinformation GmbH & Co. KG, Postfach 500 166, 22701 Hamburg die in ihrer Datenbank zu Ihrer Person gespeicherten Adress- und Bonitätsdaten einschließlich solcher, die auf der Basis mathematisch-statistischer Verfahren ermittelt werden, zur Verfügung stellen, sofern wir unser berechtigtes Interesse glaubhaft dargelegt haben.

In unserer gesamten Arbeit und Preisgestaltung bemühen wir uns, ein fairer und leistungsfähiger Partner zu sein. Zur Fairness gehört es aber auch, Kosten dort zu berechnen, wo diese entstehen. Jede Mahnung, Rücklastschrift, nicht korrekt bezahlte Rechnungen usw. verursachen uns erheblichen Aufwand. Deshalb behalten wir uns bei Überschreitung des Zahlungszieles die Berechnung von Verzugszinsen und Mahngebühren auf der Grundlage des aktuellen Basiszinssatzes vor. Bitte vermeiden Sie Mahnungen im beiderseitigen Interesse.

Erfolgt die Bezahlung (Bankeinzahlungstermin) nicht innerhalb von 14 Tagen ab Rechnungslegung, entstehen nachfolgende Mahngebühren:

- erste Mahnung = 3,50 €,
- zweite und letzte außergerichtliche Mahnung nach weiteren 10 Tagen = 5,00 €,
- Bei Bankeinzug gehen vom Kunden zu verantwortende Rücklastschriften auf seine Kosten. Je Rücklastschrift berechnen wir einen Betrag von 3,50 €. Dieser Betrag wird uns von der Bank zusätzlich berechnet.

Dem Käufer bleibt ausdrücklich der Nachweis gestattet, ein Schaden oder eine Wertminderung sei überhaupt nicht entstanden oder niedriger als die Pauschale.

Durch Ihren Auftrag zum Bankeinzug überlassen Sie uns die Arbeit mit der Überweisung. Der Betrag wird dann ca. 15 Tage nach Rechnungslegung von Ihrem Konto abgebucht, ohne dass Sie sich darum kümmern müssen. Bis zur vollständigen Zahlung des Kaufpreises einschließlich aller Nebenkosten bleiben Waren unser Eigentum. Bei Firmenkunden wird auf alle Waren ein verlängerter Eigentumsvorbehalt geltend gemacht.

## 3. Versand:

Die Versandkosten hängen von den konkret bestellten Artikeln, der Menge der bestellten Waren, dem Warenwert, dem Warenvolumen, dem Gewicht der Ware sowie der Versandart ab und werden Ihnen vor Abgabe Ihrer verbindlichen Bestellung deutlich mitgeteilt.

Wir versenden vorrangig mit DHL, aber auch mit anderen Paketdiensten und Speditionen. Den jeweils günstigsten Partner wählen wir eigenverantwortlich aus.

### Sonderbedingungen für Kleinmengen

Aus EDV technischen Gründen sind **Bestellungen** im Gesamtwarenwert **unter 15,00 €** nur noch **telefonisch, per Fax oder E-Mail möglich**.

**Portokosten (innerhalb Deutschlands) – ab 01.01.2021**

für Postpakete (DHL) bis 150,00 € Warenwert

**0,03–0,8 kg Netto = 4,95 €**

**0,8–10 kg Netto = 7,95 €**

**ab 10–29 kg Netto = 9,95 €**

**ab 29 kg Netto = 17,90 €**

**Retourenschein = 7,95 €**

**Ab 150,00 € Warengesamtwert je Bestellung senden wir die meisten Artikel portofrei.**

**Portokosten außerhalb von Deutschland (nur für EU-Länder) bitten wir anzufragen.**

Ausgenommen von portofreier Lieferung sind Artikel, wo dies in der Artikelbeschreibung vermerkt ist z. B. Bienenfutter, Gläser, Honigschleudern und Großgeräte. Diese Artikel senden wir nur auf der Grundlage von individuellen Angeboten auf Kundenkosten z. B. per Spedition oder Paketdienst. Der Preis für solche Sendungen wird (falls nicht anders vermerkt) jeweils konkret nach Gewicht, Volumen und Entfernung ermittelt. Bitte lassen Sie sich für solche Waren (Sendungen) von uns ein Angebot erstellen oder holen Sie sich ein Angebot bei einer Spedition Ihres Vertrauens ein.

**Portofrei sind weiterhin Rähmchen in Teilen und gedrahtete Rähmchen in vollen Verpackungseinheiten (VPE) – siehe Artikelbeschreibung.**

## 4. Lieferung

Ihre Bestellung bringen wir in der Regel innerhalb von 3 Werktagen zum Versand. Bei besonders hohem Bestellaufkommen kann die Lieferzeit auch 5–8 Werktagen betragen. Bitte beachten Sie hierzu, falls vorhanden, die Hinweise in der jeweiligen Produktbeschreibung.

## 5. Gewährleistung und Kundendienst

Die Gewährleistung richtet sich nach den jeweils gültigen Bestimmungen des BGB. Informationen über eventuelle zusätzliche Herstellergarantien entnehmen Sie bitte der Produktdokumentation. Sie erreichen unseren Kundendienst von Montag bis Freitag in der Zeit von 8.00 Uhr bis 13.00 Uhr und von 14.00 Uhr bis 18.00 Uhr. Samstag von 9.00 Uhr bis 12.00 Uhr per Telefon: 0365 7737460, Fax: 0365 77374613, E-Mail über [bienenweber@t-online.de](mailto:bienenweber@t-online.de) (sowie siehe Angaben unter Kontakte).

## 6. Widerrufsbelehrung

### Widerrufsrecht

Sie haben das Recht, binnen vierzehn Tagen ohne Angabe von Gründen diesen Vertrag zu widerrufen. Die Widerrufsfrist beträgt vierzehn Tage ab dem Tag, an dem Sie oder ein von Ihnen benannter Dritter, der nicht der Beförderer ist, die letzte Ware in Besitz genommen haben bzw. hat.

Um Ihr Widerrufsrecht auszuüben, müssen Sie uns der Firma

Imkereibedarf-Bienenweber GmbH, Geschäftsführer: Roland Weber, Trebnitz Nr. 65 b, 07554 Gera-Trebnitz

E-Mail: [bienenweber@t-online.de](mailto:bienenweber@t-online.de)

mittels einer eindeutigen Erklärung (z. B. ein mit der Post versandter Brief, Telefax oder E-Mail) über Ihren Entschluss, diesen Vertrag zu widerrufen, informieren. Sie können dafür das beigefügte Widerrufsformular verwenden, das jedoch nicht vorgeschrieben ist.

Zur Wahrung der Widerrufsfrist reicht es aus, dass Sie die Mitteilung über die Ausübung des Widerrufsrechts vor Ablauf der Widerrufsfrist absenden.

### Folgen des Widerrufs

Wenn Sie diesen Vertrag widerrufen, haben wir Ihnen alle Zahlungen, die wir von Ihnen erhalten haben, einschließlich der Lieferkosten (mit Ausnahme der zusätzlichen Kosten, die sich daraus ergeben, dass Sie eine andere Art der Lieferung als die von uns angebotene, günstigste Standardlieferung gewählt haben), unverzüglich und spätestens binnen vierzehn Tagen ab dem Tag zurückzahlen, an dem die Mitteilung über Ihren Widerruf dieses Vertrags bei uns eingegangen ist. Für diese Rückzahlung verwenden wir dasselbe Zahlungsmittel, das Sie bei der ursprünglichen Transaktion eingesetzt haben, es sei denn, mit Ihnen wurde ausdrücklich etwas anderes vereinbart; in keinem Fall werden Ihnen wegen dieser Rückzahlung Entgelte berechnet. Wir können die Rückzahlung verweigern, bis wir die Waren wieder zurückerhalten haben oder bis Sie den Nachweis erbracht haben, dass Sie die Waren zurückgesandt haben, je nachdem, welches der frühere Zeitpunkt ist.

Sie haben die Waren unverzüglich und in jedem Fall spätestens binnen vierzehn Tagen ab dem Tag, an dem Sie uns über den Widerruf dieses Vertrags unterrichten, an uns:

Imkereibedarf-Bienenweber GmbH, Trebnitz Nr. 65 b, 07554 Gera-Trebnitz

zurückzusenden oder zu übergeben. Die Frist ist gewahrt, wenn Sie die Waren vor Ablauf der Frist von vierzehn Tagen absenden. Sie tragen die unmittelbaren Kosten der Rücksendung der Waren.

Sie müssen für einen etwaigen Wertverlust der Waren nur aufkommen, wenn dieser Wertverlust auf einen zur Prüfung der Beschaffenheit, Eigenschaften und Funktionsweise der Waren nicht notwendigen Umgang mit ihnen zurückzuführen ist.

### Ende der Widerrufsbelehrung

Wir stellen Ihnen in jedem Fall eines Widerrufs oder einer Warenrückgabe aus anderen Gründen wie oben genannt frei, mit uns den günstigsten Rücksendeweg zu vereinbaren.

### Achtung:

Bitte beachten Sie, dass wir auch weiterhin für Waren, welche unsererseits falsch geliefert wurden, die Retourekosten mittels Freeway-Aufklebern übernehmen.

### Besonderer Hinweis zum Beschwerdeverfahren:

Für Durchführung eines Streitbelegungsverfahrens ist die Universalschlichtungsstelle des **Zentrums für Schlichtung e.V., Straßburger Straße 8 in 77694 Kehl am Rhein** für Sie zuständig. Diese Plattform erreicht man unter folgendem Link:

<https://www.verbraucher-schlichter.de>

## 7. Anmerkung

Bei der Bearbeitung solch umfangreicher Dokumente können selbst bei sehr gewissenhafter Arbeit Schreib- und Auspreisfehler nicht ausgeschlossen werden. Bei der Bestellung von Waren mit Preisen, die auf Schreibfehlern beruhen, behalten wir uns das Recht vor, im Rahmen einer Rückinformation zu klären, ob Sie mit dem berichtigten Preis einverstanden sind oder vom Kauf zurücktreten.

### Verbraucherstreitbeilegung/Universalschlichtungsstelle

Wir nehmen an einem Streitbelegungsverfahren vor einer Verbraucherschlichtungsstelle teil. Zuständig ist die Universalschlichtungsstelle des Zentrums für Schlichtung e.V., Straßburger Straße 8, 77694 Kehl am Rhein (<https://www.verbraucher-schlichter.de>).

### Rechtsfolgen bei Nichteinbeziehung und Unwirksamkeit (§ 306 BGB)

(1) Sind Allgemeine Geschäftsbedingungen ganz oder teilweise nicht Vertragsbestandteil geworden oder unwirksam, so bleibt der Vertrag im Übrigen wirksam.

(2) Soweit die Bestimmungen nicht Vertragsbestandteil geworden oder unwirksam sind, richtet sich der Inhalt des Vertrags nach den gesetzlichen Vorschriften.

(3) Der Vertrag ist unwirksam, wenn das Festhalten an ihm auch unter Berücksichtigung der nach Absatz 2 vorgesehenen Änderung eine unzumutbare Härte für eine Vertragspartei darstellen würde.

**Bildnachweis:** © Irochka/Fotolia.com • © Andreas Böhm / Fotolia.com • © Imkereibedarf-Bienenweber GmbH, Dipl.-Ing. (FH) Roland Weber

# Datenschutzerklärung

## 1. Datenschutz auf einen Blick

### Allgemeine Hinweise

Die folgenden Hinweise geben einen einfachen Überblick darüber, was mit Ihren personenbezogenen Daten passiert, wenn Sie über das Bestellformular in unserem Katalog, per E-Mail oder telefonisch eine Bestellung aufgeben. Bei Bestellungen über unseren online-Shop finden Sie unsere Datenschutzerklärung unter [www.imkereibedarf-bienenweber.de](http://www.imkereibedarf-bienenweber.de). Personenbezogene Daten sind alle Daten, mit denen Sie persönlich identifiziert werden können. Ausführliche Informationen zum Thema Datenschutz entnehmen Sie unserer unter diesem Text aufgeführten Datenschutzerklärung.

### Datenerfassung nach dem Bestellvorgang

#### Wer ist verantwortlich für die Datenerfassung?

Die Datenverarbeitung erfolgt durch die Fa. Imkereibedarf-Bienenweber GmbH. Die Kontaktdaten sind weiter unten im Text aufgeführt.

#### Wie erfassen wir Ihre Daten?

Ihre Daten werden zur Erfassung Ihrer Bestellung und für den Abschluss des Kaufvertrags in unserem Warenwirtschaftssystem eingegeben.

#### Wofür nutzen wir Ihre Daten?

Wir nutzen personenbezogene Daten nur, soweit sie für die Begründung, inhaltliche Ausgestaltung oder Änderung des Rechtsverhältnisses erforderlich sind (Bestandsdaten). Dies erfolgt auf Grundlage von Art. 6 Abs. 1 lit. b DSGVO.

#### Welche Rechte haben Sie bezüglich Ihrer Daten?

Sie haben jederzeit das Recht unentgeltlich Auskunft über Herkunft, Empfänger und Zweck Ihrer gespeicherten personenbezogenen Daten zu erhalten. Sie haben außerdem ein Recht, die Berichtigung, Sperrung oder Löschung dieser Daten zu verlangen. Hierzu sowie zu weiteren Fragen zum Thema Datenschutz können Sie sich jederzeit unter der unten angegebenen Adresse an uns wenden. Des Weiteren steht Ihnen ein Beschwerderecht bei der zuständigen Aufsichtsbehörde zu.

## 2. Allgemeine Hinweise und Pflichtinformationen

### Datenschutz

Wir nehmen den Schutz Ihrer persönlichen Daten sehr ernst. Wir behandeln Ihre personenbezogenen Daten vertraulich und entsprechend der gesetzlichen Datenschutzvorschriften sowie dieser Datenschutzerklärung.

Wenn Sie mit der Fa. Imkereibedarf-Bienenweber GmbH eine Geschäftsbeziehung eingehen (einen (Kauf-)Vertrag abschließen, d. h. zum Beispiel auch, wenn es sich um vorvertragliche Maßnahmen wie die Erstellung eines Angebots handelt), werden verschiedene personenbezogene Daten erhoben. Personenbezogene Daten sind Daten, mit denen Sie persönlich identifiziert werden können. Die vorliegende Datenschutzerklärung erläutert, welche Daten wir erheben und wofür wir sie nutzen. Sie erläutert auch, wie und zu welchem Zweck das geschieht.

Wir weisen darauf hin, dass die Datenübertragung im Internet (z.B. bei der Kommunikation per E-Mail) Sicherheitslücken aufweisen kann. Ein lückenloser Schutz der Daten vor dem Zugriff durch Dritte ist nicht möglich.

### Hinweis zur verantwortlichen Stelle

Die verantwortliche Stelle für die Datenverarbeitung ist:  
Imkereibedarf-Bienenweber GmbH  
Trebnitz Nr. 65 b  
07554 Gera-Trebnitz

Geschäftsführer:  
Dipl.-Ing. (FH) Roland Weber  
Telefon: 0365 77 37 46 0  
E-Mail: [bienenweber@t-online.de](mailto:bienenweber@t-online.de)

Verantwortliche Stelle ist die natürliche oder juristische Person, die allein oder gemeinsam mit anderen über die Zwecke und Mittel der Verarbeitung von personenbezogenen Daten (z. B. Namen, E-Mail-Adressen o. Ä.) entscheidet.

### Widerruf Ihrer Einwilligung zur Datenverarbeitung

Viele Datenverarbeitungsvorgänge sind nur mit Ihrer ausdrücklichen Einwilligung möglich. Sie können eine bereits erteilte Einwilligung jederzeit widerrufen. Dazu reicht eine formlose Mitteilung per E-Mail an uns. Die Rechtmäßigkeit der bis zum Widerruf erfolgten Datenverarbeitung bleibt vom Widerruf unberührt.

### Beschwerderecht bei der zuständigen Aufsichtsbehörde

Im Falle datenschutzrechtlicher Verstöße steht dem Betroffenen ein Beschwerderecht bei der zuständigen Aufsichtsbehörde zu.

Zuständige Aufsichtsbehörde in datenschutzrechtlichen Fragen ist der Landesdatenschutzbeauftragte des Bundeslandes, in dem unser Unternehmen seinen Sitz hat. Eine Liste der Datenschutzbeauftragten sowie deren Kontaktdaten können folgendem Link entnommen werden: [https://www.bfdi.bund.de/DE/Infothek/Anschriften\\_Links/anschriften\\_links-node.html](https://www.bfdi.bund.de/DE/Infothek/Anschriften_Links/anschriften_links-node.html).

### Recht auf Datenübertragbarkeit

Sie haben das Recht, Daten, die wir auf Grundlage Ihrer Einwilligung oder in Erfüllung eines Vertrags automatisiert verarbeiten, an sich oder an einen Dritten in einem gängigen, maschinenlesbaren Format aushändigen zu lassen. Sofern Sie die direkte Übertragung der Daten an einen anderen Verantwortlichen verlangen, erfolgt dies nur, soweit es technisch machbar ist.

### SSL- bzw. TLS-Verschlüsselung bei Online-Datenübertragung

Unser Online-Shop nutzt aus Sicherheitsgründen und zum Schutz der Übertragung vertraulicher Inhalte, wie zum Beispiel Bestellungen oder Anfragen, die Sie an uns als Seitenbetreiber senden, eine SSL-bzw. TLS-Verschlüsselung. Eine verschlüsselte Verbindung erkennen Sie daran, dass die Adresszeile des Browsers von "http://" auf "https://" wechselt und an dem Schloss-Symbol in Ihrer Browserzeile. Wenn die SSL- bzw. TLS-Verschlüsselung aktiviert ist, können die Daten, die Sie an uns übermitteln, nicht von Dritten mitgelesen werden.

### Auskunft, Sperrung, Löschung

Sie haben im Rahmen der geltenden gesetzlichen Bestimmungen jederzeit das Recht auf unentgeltliche Auskunft über Ihre gespeicherten personenbezogenen Daten, deren Herkunft und Empfänger und den Zweck der Datenverarbeitung und ggf. ein Recht auf Berichtigung, Sperrung oder Löschung dieser Daten. Hierzu sowie zu weiteren Fragen zum Thema personenbezogene Daten können Sie sich jederzeit unter der oben angegebenen Adresse an uns wenden.



## Widerspruch gegen Werbe-Mails

Der Nutzung von unseren veröffentlichten Kontaktdaten zur Übersendung von nicht ausdrücklich angeforderter Werbung und Informationsmaterialien wird hiermit widersprochen. Die Imkereibedarf-Bienenweber GmbH behält sich ausdrücklich rechtliche Schritte im Falle der unverlangten Zusendung von Werbeinformationen, etwa durch Spam-E-Mails vor.

## 3. Datenschutzbeauftragter

### Gesetzlich vorgeschriebener Datenschutzbeauftragter

Wir haben für unser Unternehmen einen Datenschutzbeauftragten. Bei Fragen zum Datenschutz können Sie sich gern an uns wenden.  
Telefon: 03657737460, E-Mail: [rurWeber@kabelmail.de](mailto:rurWeber@kabelmail.de)

### Verarbeiten von Daten (Kunden- und Vertragsdaten)

Wir erheben, verarbeiten und nutzen personenbezogene Daten nur, soweit sie für die Begründung, inhaltliche Ausgestaltung oder Änderung des Rechtsverhältnisses erforderlich sind (Bestandsdaten). Dies erfolgt auf Grundlage von Art. 6 Abs. 1 lit. b DSGVO, der die Verarbeitung von Daten zur Erfüllung eines Vertrags oder vorvertraglicher Maßnahmen gestattet. Personenbezogene Daten über die Inanspruchnahme unserer Internetseiten (Nutzungsdaten) erheben, verarbeiten und nutzen wir nur, soweit dies erforderlich ist, um dem Nutzer die Inanspruchnahme des Dienstes zu ermöglichen oder abzurechnen. Die erhobenen Kundendaten werden nach Abschluss des Auftrags gespeichert und nach Beendigung der Geschäftsbeziehung gelöscht bzw. gesperrt. Gesetzliche Aufbewahrungsfristen bleiben unberührt.

### Datenübermittlung bei Vertragsschluss im Geschäft, Online-Shop und im Warenversand

Wir übermitteln personenbezogene Daten an Dritte nur dann, wenn dies im Rahmen der Vertragsabwicklung notwendig ist, etwa an die mit der Lieferung der Ware betrauten Unternehmen, das mit der Zahlungsabwicklung beauftragte Kreditinstitut oder das zum Zwecke der Kreditprüfung beauftragte Unternehmen. Eine weitergehende Übermittlung der Daten erfolgt nicht bzw. nur dann, wenn Sie der Übermittlung ausdrücklich zugestimmt haben. Eine Weitergabe Ihrer Daten an Dritte ohne ausdrückliche Einwilligung, etwa zu Zwecken der Werbung, erfolgt nicht.

Grundlage für die Datenverarbeitung ist Art. 6 Abs. 1 lit. b DSGVO, der die Verarbeitung von Daten zur Erfüllung eines Vertrags oder vorvertraglicher Maßnahmen gestattet.

Wir übermitteln im Rahmen des Vertragsverhältnisses mit der CRIF Bürgel GmbH erhobene personenbezogene Daten über die Beantragung, die Durchführung und Beendigung dieser Geschäftsbeziehung, sowie Daten über nicht vertragsgemäßes oder betrügerisches Verhalten an die CRIF Bürgel GmbH, Radlkoferstraße 2, 81373 München.

Rechtsgrundlagen dieser Übermittlungen sind Artikel 6 Absatz 1 Buchstabe b und Artikel 6 Absatz 1 Buchstabe f der Datenschutz-Grundverordnung (DSGVO). Übermittlungen auf der Grundlage von Artikel 6 Absatz 1 Buchstabe f DSGVO dürfen nur erfolgen, soweit dies zur Wahrung berechtigter Interessen unseres Unternehmens oder Dritter erforderlich ist und nicht die Interessen oder Grundrechte und Grundfreiheiten der betroffenen Person, die den Schutz personenbezogener Daten erfordern, überwiegen. Der Datenaustausch mit der CRIF Bürgel dient auch der Erfüllung gesetzlicher Pflichten zur Durchführung von Kreditwürdigkeitsprüfungen von Kunden (§ 505a und 506 des Bürgerlichen Gesetzbuches).

Die CRIFBÜRGEL verarbeitet die erhaltenen Daten und verwendet sie auch zum Zwecke der Profilbildung (Scoring), um Ihren Vertragspartnern im Europäischen Wirtschaftsraum und in der Schweiz sowie ggf. weiteren Drittländern (sofern zu diesen ein Angemessenheitsbeschluss der Europäischen Kommission besteht) Informationen unter anderem zur Beurteilung der Kreditwürdigkeit von natürlichen Personen zu geben. Nähere Informationen zur Tätigkeit der CRIFBÜRGEL können dem CRIFBÜRGEL-Informationsblatt unter [https://www.crifbuergel.de/sites/default/files/documents/informationsblatt\\_dsgvo.pdf](https://www.crifbuergel.de/sites/default/files/documents/informationsblatt_dsgvo.pdf) entnommen oder online unter <https://www.crifbuergel.de/de/datenschutz> eingesehen werden.

Imkereibedarf-Bienenweber GmbH  
Trebritz Nr. 65 b  
07554 Gera-Trebritz

 +49 365 7737460

 +49 365 77374613

 [bienenweber@t-online.de](mailto:bienenweber@t-online.de)

 [imkereibedarf-bienenweber.de](http://imkereibedarf-bienenweber.de)



3. Auflage 09/2021

Satz und Druck: Wicher Druck Gera



